

# KORG

# MX55Y

## USB Powered Keyboard

## Clavier alimenté en USB

ⓔ ⓕ ⓖ Ⓢ 1

## Precautions

### Location

Using the unit in the following locations can result in a malfunction.

- In direct sunlight
- Locations of extreme temperature or humidity
- Excessively dusty or dirty locations
- Locations of excessive vibration
- Close to magnetic fields

### Handling

To avoid breakage, do not apply excessive force to the switches or controls.

### Care

If the exterior becomes dirty, wipe it with a clean, dry cloth. Do not use liquid cleaners such as benzene or thinner, or cleaning compounds or flammable polishes.

### Keep this manual

After reading this manual, please keep it for later reference.

### Keeping foreign matter out of your equipment

Never set any container with liquid in it near this equipment. If liquid gets into the equipment, it could cause a breakdown, fire, or electrical shock. Be careful not to let metal objects get into the equipment.

### THE FCC REGULATION WARNING (for USA)

This equipment has been tested and found to comply with the limits for a Class B digital device, pursuant to Part 15 of the FCC Rules. These limits are designed to provide reasonable protection against harmful interference in a residential installation. This equipment generates, uses, and can radiate radio frequency energy and, if not installed and used in accordance with the instructions, may cause harmful interference to radio communications. However, there is no guarantee that interference will not occur in a particular installation. If this equipment does cause harmful interference to radio or television reception, which can be determined by turning the equipment off and on, the user is encouraged to try to correct the interference by one or more of the following measures:

- Reorient or relocate the receiving antenna.
  - Increase the separation between the equipment and receiver.
  - Connect the equipment into an outlet on a circuit different from that to which the receiver is connected.
  - Consult the dealer or an experienced radio/TV technician for help.
- Unauthorized changes or modification to this system can void the user's authority to operate this equipment.

### Notice regarding disposal (EU only)

When this "crossed-out wheeled bin" symbol is displayed on the product, owner's manual, battery, or battery package, it signifies that when you wish to dispose of this product, manual, package or battery you must do so in an approved manner. Do not discard this product, manual, package or battery along with ordinary household waste. Disposing in the correct manner will prevent harm to human health and potential damage to the environment. Since the correct method of disposal will depend on the applicable laws and regulations in your locality, please contact your local administrative body for details. If the battery contains heavy metals in excess of the regulated amount, a chemical symbol is displayed below the "crossed-out wheeled bin" symbol on the battery or battery package.

### IMPORTANT NOTICE TO CONSUMERS

This product has been manufactured according to strict specifications and voltage requirements that are applicable in the country in which it is intended that this product should be used. If you have purchased this product via the internet, through mail order, and/or via a telephone sale, you must verify that this product is intended to be used in the country in which you reside.

WARNING: Use of this product in any country other than that for which it is intended could be dangerous and could invalidate the manufacturer's or distributor's warranty.

Please also retain your receipt as proof of purchase otherwise your product may be disqualified from the manufacturer's or distributor's warranty.

\* All product names and company names are the trademarks or registered trademarks of their respective owners.

\* Mac and the Mac logo are registered trademarks of Apple Inc., registered in the U.S. and the other countries.

\* Windows XP/Vista/7 are registered trademarks of Microsoft Corporation in the U.S. and the other countries.

## Précautions

### Emplacement

L'utilisation de cet instrument dans les endroits suivants peut en entraîner le mauvais fonctionnement.

- En plein soleil
- Endroits très chauds ou très humides
- Endroits sales ou fort poussiéreux
- Endroits soumis à de fortes vibrations
- A proximité de champs magnétiques

### Maniement

Pour éviter de les endommager, manipulez les commandes et les boutons de cet instrument avec soin.

### Entretien

Lorsque l'instrument se salit, nettoyez-le avec un chiffon propre et sec. Ne vous servez pas d'agents de nettoyage liquides tels que du benzène ou du diluant, voire des produits inflammables.

### Conservez ce manuel

Après avoir lu ce manuel, veuillez le conserver soigneusement pour toute référence ultérieure.

### Évitez toute intrusion d'objets ou de liquide

Ne placez jamais de récipient contenant du liquide près de l'instrument. Si le liquide se renverse ou coule, il risque de provoquer des dommages, un court-circuit ou une électrocution. Veillez à ne pas laisser tomber des objets métalliques dans le boîtier (trombones, par ex.).

### Note concernant les dispositions (Seulement EU)

Quand un symbole avec une poubelle barrée d'une croix apparaît sur le produit, le mode d'emploi, les piles ou le pack de piles, cela signifie que ce produit, manuel ou piles doit être déposé chez un représentant compétent, et non pas dans une poubelle ou toute autre déchetterie conventionnelle. Disposer de cette manière, de prévenir les dommages pour la santé humaine et les dommages potentiels pour l'environnement. La bonne méthode d'élimination dépendra des lois et règlements applicables dans votre localité, s'il vous plaît, contactez votre organisme administratif pour plus de détails. Si la pile contient des métaux lourds au-delà du seuil réglementé, un symbole chimique est affiché en dessous du symbole de la poubelle barrée d'une croix sur la pile ou le pack de piles.

### REMARQUE IMPORTANTE POUR LES CLIENTS

Ce produit a été fabriqué suivant des spécifications sévères et des besoins en tension applicables dans le pays où ce produit doit être utilisé. Si vous avez acheté ce produit via l'internet, par vente par correspondance ou/et vente par téléphone, vous devez vérifier que ce produit est bien utilisable dans le pays où vous résidez.

ATTENTION: L'utilisation de ce produit dans un pays autre que celui pour lequel il a été conçu peut être dangereuse et annulera la garantie du fabricant ou du distributeur. Conservez bien votre récépissé qui est la preuve de votre achat, faute de quoi votre produit ne risque de ne plus être couvert par la garantie du fabricant ou du distributeur.

\* Tous les noms de produits et de sociétés sont des marques commerciales ou déposées de leur détenteur respectif.

\* Le logo Mac et Mac sont des marques commerciales de Apple Inc.

\* Windows XP/Vista/7 sont des marques déposées de Microsoft Corporation aux États-Unis et dans d'autres pays.

## Vorsichtsmaßnahmen

### Aufstellungsort

Vermeiden Sie das Aufstellen des Geräts an Orten, an denen

- es direkter Sonneneinstrahlung ausgesetzt ist;
- hohe Feuchtigkeit oder Extremtemperaturen auftreten können;
- Staub oder Schmutz in großen Mengen vorhanden sind;
- das Gerät Erschütterungen ausgesetzt sein kann.
- in der Nähe eines Magnetfeldes.

### Bedienung

Vermeiden Sie bei der Bedienung von Schaltern und Reglern unangemessenen Kraftaufwand.

### Reinigung

Bei auftretender Verschmutzung können Sie das Gehäuse mit einem trockenen, sauberen Tuch abwischen. Verwenden Sie keinerlei Flüssigreiniger wie beispielsweise Reinigungsbenzin, Verdünnungs- oder Spülmittel. Verwenden Sie niemals brennbare Reiniger.

### Bedienungsanleitung

Bewahren Sie diese Bedienungsanleitung gut auf, falls Sie sie später noch einmal benötigen.

### Flüssigkeiten und Fremdkörper

Stellen Sie niemals Behältnisse mit Flüssigkeiten in der Nähe des Geräts auf. Wenn Flüssigkeit in das Gerät gelangt, können Beschädigung des Geräts, Feuer oder ein elektrischer Schlag die Folge sein. Beachten Sie, daß keinerlei Fremdkörper in das Gerät gelangen.

### Hinweis zur Entsorgung (Nur EU)

Wenn Sie das Symbol mit der „durchgekreuzten Mülltonne“ auf Ihrem Produkt, der dazugehörigen Bedienungsanleitung, der Batterie oder dem Batteriefach sehen, müssen Sie das Produkt in der vorgeschriebenen Art und Weise entsorgen. Dies bedeutet, dass dieses Produkt mit elektrischen und elektronischen Komponenten nicht mit dem normalen Hausmüll entsorgt werden darf. Für Produkte dieser Art existiert ein separates, gesetzlich festgelegtes Entsorgungssystem. Gebrauchte elektrische und elektronische Geräte müssen separat entsorgt werden, um ein umweltgerechtes Recycling sicherzustellen. Diese Produkte müssen bei benannten Sammelstellen abgegeben werden. Die Entsorgung ist für den Endverbraucher kostenfrei! Bitte erkundigen Sie sich bei ihrer zuständigen Behörde, wo Sie diese Produkte zur fachgerechten Entsorgung abgeben können. Falls Ihr Produkt mit Batterien oder Akkumulatoren ausgerüstet ist, müssen Sie diese vor Abgabe des Produktes entfernen und separat entsorgen (siehe oben). Die Abgabe dieses Produktes bei einer zuständigen Stelle hilft Ihnen, dass das Produkt umweltgerecht entsorgt wird. Damit leisten Sie persönlich einen nicht unerheblichen Beitrag zum Schutz der Umwelt und der menschlichen Gesundheit vor möglichen negativen Effekten durch unsachgemäße Entsorgung von Müll. Batterien oder Akkus, die Schadstoffe enthalten, sind auch mit dem Symbol einer durchgekreuzten Mülltonne gekennzeichnet. In der Nähe zum Mülltonnensymbol befindet sich die chemische Bezeichnung des Schadstoffes. Cd oder NiCd steht für Cadmium, Pb für Blei und Hg für Quecksilber.

### WICHTIGER HINWEIS FÜR KUNDEN

Dieses Produkt wurde unter strenger Beachtung von Spezifikationen und Spannungsanforderungen hergestellt, die im Bestimmungsland gelten. Wenn Sie dieses Produkt über das Internet, per Postversand und/oder mit telefonischer Bestellung gekauft haben, müssen Sie bestätigen, dass dieses Produkt für Ihr Wohngebiet ausgelegt ist.

WARNUNG: Verwendung dieses Produkts in einem anderen Land als dem, für das es bestimmt ist, verwendet wird, kann gefährlich sein und die Garantie des Herstellers oder Importeurs hinfällig lassen werden. Bitte bewahren Sie diese Quittung als Kaufbeleg auf, da andernfalls das Produkt von der Garantie des Herstellers oder Importeurs ausgeschlossen werden kann.

\* Alle Produkt- und Firmennamen sind Warenzeichen oder eingetragene Warenzeichen der betreffenden Eigentümer.

\* Mac-Logo und Mac sind Warenzeichen der Apple Inc.

\* Windows XP/Vista/7 sind eingetragene Markenzeichen der Microsoft Corporation in den USA und anderen Ländern.

# Precauciones

## Ubicación

El uso de la unidad en las siguientes ubicaciones puede dar como resultado un mal funcionamiento:

- Expuesto a la luz directa del sol
- Zonas de extremada temperatura o humedad
- Zonas con exceso de suciedad o polvo
- Zonas con excesiva vibración
- Cercano a campos magnéticos

## Manejo

Para evitar una rotura, no aplique excesiva fuerza a los conmutadores o controles.

## Cuidado

Si exterior se ensucia, límpiase con un trapo seco. No use líquidos limpiadores como disolvente, ni compuestos inflamables.



## Guarde este manual

Después de leer este manual, guárdelo para futuras consultas.

## Mantenga los elementos externos alejados del equipo

Nunca coloque ningún recipiente con líquido cerca de este equipo, podría causar un cortocircuito, fuero o descarga eléctrica. Cuide de que no caiga ningún objeto metálico dentro del equipo.

### Nota respecto a residuos y desechos (solo UE)

 Cuando aparezca el símbolo del cubo de basura tachado sobre un producto, su manual de usuario, la batería, o el embalaje de cualquiera de éstos, significa que cuando quiere tire dichos artículos a la basura, ha de hacerlo en acuerdo con la normativa vigente de la Unión Europea. No debe verter dichos artículos junto con la basura de casa. Verter este producto de manera adecuada ayudará a evitar daños a su salud pública y posibles daños al medioambiente.  Cada país tiene una normativa específica acerca de cómo verter productos potencialmente tóxicos, por tanto le rogamos que se ponga en contacto con su oficina o ministerio de medioambiente para más detalles. Si la batería contiene metales pesados por encima del límite permitido, habrá un símbolo de un material químico, debajo del símbolo del cubo de basura tachado.

### NOTA IMPORTANTE PARA EL CONSUMIDOR

Este producto ha sido fabricado de acuerdo a estrictas especificaciones y requerimientos de voltaje aplicables en el país para el cual está destinado. Si ha comprado este producto por internet, a través de correo, y/o venta telefónica, debe usted verificar que el uso de este producto está destinado al país en el cual reside. AVISO: El uso de este producto en un país distinto al cual está destinado podría resultar peligroso y podría invalidar la garantía del fabricante o distribuidor. Por favor guarde su recibo como prueba de compra ya que de otro modo el producto puede verse privado de la garantía del fabricante o distribuidor.

\* Todos los nombres de productos y compañías son marcas comerciales o marcas registradas de sus respectivos propietarios.

[USB powered keyboard]

Model: microKEY

# MIDI Implementation Chart

Date: May. 18. 2010

Verson: 1.0

Function...		Transmitted	Received	Remarks
Basic Channel	Default	1–16	X	Memorized
	Change	1–16	X	
Mode	Default	X	X	*1
	Messages	O	X	
	Altered	*****		
Note Number	True voice	0–127	X	
		*****	X	
Velocity	Note On	O 0–127	X	
	Note Off	O 64	X	
After Touch	Key's	X	X	
	Channel	X	X	
Pitch Bend		O	X	PITCH wheel
Control Change		0–127	O	MOD wheel *2
Program Change	True Number	X	X	
		*****	*****	
System Exclusive		O	O	*3
System Common	Song Position	X	X	
	Song Select	X	X	
	Tune Request	X	X	
System Real Time	Clock	X	X	
	Commands	X	X	
Aux Meassages	Local On/Off	O	X	*1
	All Notes Off	O	X	*1
	Active Sense	X	X	
	System Reset	X	X	
Notes				
*1: Valid if assigned as a MIDI control change.				
*2: All control change numbers are valid if assigned to MOD wheel.				
*3: Responds to both Korg exclusive messages and Inquiry messages.				

Mode 1: Omni On, Poly

Mode 2: Omni On, Mono

O: Yes

Mode 3: Omni Off, Poly

Mode 4: Omni Off, Mono

X: No

Consult your local Korg distributor for more information on MIDI implementation.

## Introduction

Thank you for purchasing the Korg microKEY USB powered keyboard. To help you get the most out of your new instrument, please read this manual carefully.

⚠ In order to take full advantage of this product, you'll need to create settings in the host application that you're using. Please follow the directions as described in the owner's manual of your host application to define these settings.

## Parts and their functions

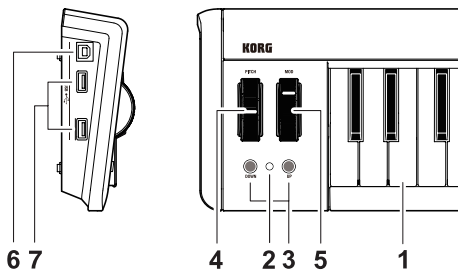

### 1. Keyboard

There are thirty-seven velocity-sensitive keys that transmit note messages.

### 2. Power LED

The indicator lights up when the power is turned on.

### 3. OCTAVE DOWN / OCTAVE UP buttons

These select the pitch of the keyboard in steps of an octave.

The pitch will shift downward by one octave each time you press the OCTAVE DOWN button. The pitch will shift upward by one octave each time you press the OCTAVE UP button.

Octave shift status	Octave LED color
±0	Unlit
+1 / -1	Green
+2 / -2	Orange
+3 / -3	Red
+4 / -4	Blinking red

🔧 By pressing the OCTAVE DOWN button and OCTAVE UP button simultaneously you can reset the octave shift to +/-0.

### 4. PITCH wheel

This wheel transmits pitch bend messages.

### 5. MOD wheel

This wheel transmits modulation messages.

### 6. USB-B connectors

Connect the microKEY to your computer with a USB cable via this port.

### 7. USB-A connectors

These connectors function as a USB hub. You can connect up to two USB devices.

⚠ Do not connect a bus-powered USB device that requires current consumption of over 100mA.

## Setup

## Operating requirements

### Windows

Computer: Computer that has a USB port and satisfies the requirements for running Microsoft Windows XP/Vista/7 (a USB chipset made by the Intel Corporation is recommended)

Operating system: Microsoft Windows XP SP3(32bit) or later, or Microsoft Windows Vista SP2 (32bits, 64bit) or Windows 7 (32bit, 64bit)

### Mac OS X

Computer: Apple Macintosh computer with an Intel or PowerPC processor that has a USB port and satisfies the requirements for running Mac OS X

Operating system: Mac OS X 10.4 or later

⚠ Keyboard operation is not guaranteed with all computers that satisfy these system requirements.

## Connections and power

### Connection example

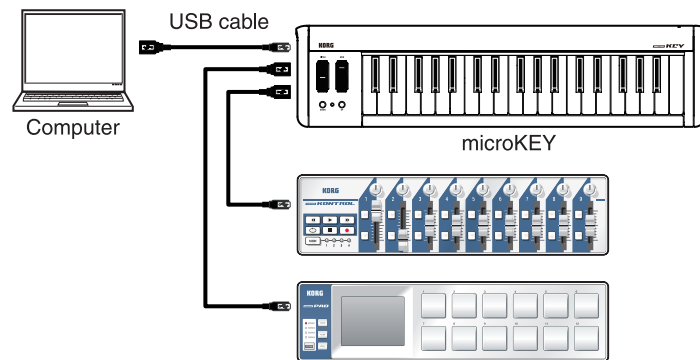

### Connecting the microKEY to your computer

1. Make sure that no USB device is connected to either USB-A connector.
2. Use a USB cable to connect the microKEY to a USB port on your computer. The power to the microKEY will turn on and the power LED will light up.

🔧 When you first connect the microKEY to your computer, the standard USB-MIDI driver for your operating system will be installed automatically.

⚠ Do not connect the unit to the computer if a USB device is connected to either of the USB-A connectors.

⚠ When you connect the microKEY to your computer via a USB hub, be sure to connect the USB hub to the power supply.

### Connecting a USB device to one of the USB-A connectors

1. Make sure that the microKEY is connected to your computer and that the power is turned on.
2. Connect a USB device to one of the USB-A connectors.

⚠ Do not connect a USB device to either of the USB-A connectors before the installation of the USB hub driver and USB-MIDI driver is complete.

⚠ If the microKEY's MIDI IN or MIDI OUT port is currently being used by application software on the computer, do not connect or disconnect any USB devices.

⚠ Do not connect a USB hub to the microKEY's USB-A connectors.

## Turning off the power

1. Disconnect any USB devices connected to the USB-A connectors.
2. Disconnect the microKEY from your computer. The power to the microKEY will turn off and the power LED will go dark.

⚠ Do not turn off the power to the microKEY if a USB device is connected to the USB-A terminal.

## Installing the driver

### Installation

When you first connect the microKEY to your computer, the standard USB-MIDI driver for your operating system will be installed automatically.

⚠ If you're using Microsoft Windows XP/Vista/7, the USB-MIDI driver that is automatically installed won't allow you to use the microKEY with multiple applications simultaneously.

If you want to use the microKEY with multiple applications simultaneously, you'll need to install the Korg USB-MIDI driver.

Even if you don't need to use the microKEY with multiple applications simultaneously, we recommend that you install the Korg USB-MIDI driver for more stable operation. You can download the Korg USB-MIDI driver from the Korg website, and install it as described in the included documentation.  
<http://www.korg.co.jp/English/Distributors/> or <http://www.korg.com>

⚠ If you want to use the microKEY with Mac OS X 10.4, you will need to install the Korg USB-MIDI driver.

⚠ If you want to use the Korg Kontrol Editor, you'll need to install the Korg USB-MIDI driver.

### Driver ports

The microKEY's USB-MIDI I/O will be seen from the computer as 1IN-1OUT. As shown in the following table, the name of the ports depend on which operating system you're using, and whether or not you've installed the Korg USB-MIDI driver.

OS	MIDI IN	MIDI OUT
Mac OS X 10.5 or Later	microKEY KEYBOARD	microKEY CTRL
Windows XP	USB audio device	USB audio device
Windows Vista/7	microKEY	microKEY
Windows XP/Vista/7 + KORG USB-MIDI Driver	microKEY 1 KEYBOARD	microKEY 1 CTRL

### MIDI IN port

This is where MIDI messages from the microKEY's various controllers are received. If you want to use the microKEY to control an application on your computer, then select this port in the MIDI input settings of your application. This is also used by the Korg Kontrol Editor to control the microKEY.

### MIDI OUT port

This port is used by the Korg Kontrol Editor to control the microKEY.

## Making detailed settings

🔧 The following settings cannot be edited from the microKEY itself, so you'll need to use the Korg Kontrol Editor. You can download the Korg Kontrol Editor from the Korg website.  
<http://www.korg.co.jp/English/Distributors/> or <http://www.korg.com>

## MIDI channel

### MIDI Channel [1...16]

This specifies which MIDI channel the microKEY will use to transmit note messages, pitch bend messages, and MIDI messages that are sent when you operate the [MOD] wheel. This should be set to match the MIDI channel of the MIDI application that you are controlling.

## Keyboard

The keyboard transmits note messages, and it is velocity sensitive.

You can specify the transposition and the velocity curve.

### Transpose [-12...+12]

Use this to transpose the pitch of the keyboard up or down in semitone steps. The range is -12 to +12.

### Velocity Curve [Velocity Curve 1...8 / Const Velocity]

The velocity curve determines how the force used when you play the keyboard will affect the output level. You can choose one of three velocity curves, or select a fixed velocity.

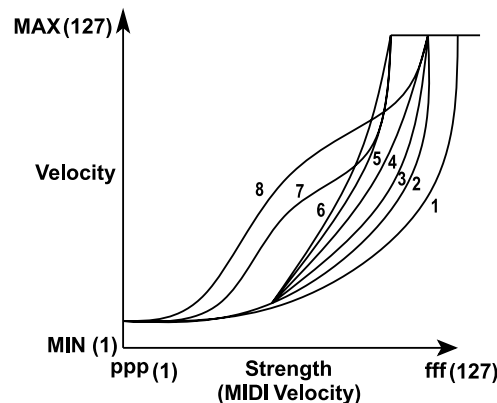

1	Requires strong strikes to produce an effect
2, 3	
4	A normal curve
5	
6	Allows even soft strikes to produce an effect
7	Allows medium-strength strikes to produce a constant but less dynamic effect
8	Allows medium-strength strikes to produce a constant but less dynamic effect (less dynamic than with Curve 7)
Const	The velocity value will always be constant

### Const Velocity Value [1...127]

This specifies the velocity value that is transmitted if the velocity curve is set to Const. This is useful for sounds such as organ, etc.

## [MOD] wheel

The [MOD] wheel transmits a control change message. With the factory settings, a modulation message (CC#1) is assigned. You can specify whether this wheel will be enabled or disabled, the control change number, and the values that will be transmitted when you move the wheel up or down.

### Wheel Enable [Disable/Enable]

Enables or disables the wheel.

If the wheel is disabled, operating the wheel will not transmit a MIDI message.

### Control Change Number [0...127]

Specifies the CC number of the control change message that will be transmitted.

### Upper Value [0...127]

Specifies the value of the control change message that is transmitted when you move the wheel all the way up.

### Lower Value [0...127]

Specifies the value of the control change message that is transmitted when you move the wheel all the way down.

## Restoring the factory settings

If you turn on the power while holding down the OCTAVE DOWN button and OCTAVE UP button, the settings of the microKEY will return to their factory-set default values, and the power LED will light up.

⚠ The process of restoring the factory settings will take several seconds after you turn on the power. You must not turn off the power during this time.

## Troubleshooting

### Power does not turn on

• If you're using a passive (non-powered) USB hub, the microKEY may fail to power-on because it is not getting enough power. If this is so, please connect the microKEY to a powered USB hub or directly to your computer.

• If a device connected to one of the USB-A connectors can potentially draw a high volume of current, the power to the microKEY may not turn on due to a lack of power. In this case, remove the connected device.

### Software does not respond

• Make sure that the microKEY has been detected by the connected computer. If you are using Windows XP, go to the Control Panel, open "Sounds, Speech, and Audio Devices" -> "Sounds and Audio Devices," and check the "Hardware" tab page.

If you are using Windows Vista/7, go to the Control Panel, open "Hardware and Sounds" -> "Device Manager," and check the "Sound, Video, and Game Controllers" tab.

If you are using Mac OS X, open "Applications" -> "Utilities," then start "Audio MIDI Setup."

For Mac OS X 10.5 or earlier, check the "MIDI Devices" tab.

For Mac OS X 10.6 or later, open and check the "MIDI Studio" window by selecting "Show MIDI Window" from the "Window" menu.

• Make sure that the microKEY is selected in the MIDI port settings of the application you're using.

• The application you're using might not support a specific function. Please check the owner's manual of your host application.

• If the microKEY is connected to a computer via a USB hub and it does not function properly, connect the microKEY directly to the USB-B connector, bypassing the USB hub.

### Keyboard does not respond to velocity

• Check the velocity curve setting of the keyboard.

### The USB device connected to one of the USB-A connectors does not function

• Do not connect a bus-powered USB device that requires current consumption of over 100mA.

• The microKEY's USB-A connectors do not support a USB hub.

## Specifications

Connectors: USB-B connector (for computer connection)

USB-A connector x 2 (as a USB hub)

Power supply: USB bus power mode

Current consumption: 500 mA or less

Dimensions(WxDxH): 565 x 139 x 54 mm / 22.24 x 5.47 x 2.13 inches

Weight: 1.0 kg / 2.21 lbs

Included items: USB cable, Owner's manual

\*Specifications and appearance are subject to change without notice.

## Introduction

Merci d’avoir choisi le clavier microKEY de Korg, alimenté par USB. Afin de pouvoir exploiter au mieux toutes les possibilités offertes par l’instrument, veuillez lire attentivement ce manuel.

🔧 Pour pouvoir utiliser les fonctions de ce produit, il faut effectuer des réglages au sein du logiciel que vous utilisez. Effectuez les réglages décrits dans le mode d’emploi de votre logiciel.

## Description et fonction des éléments

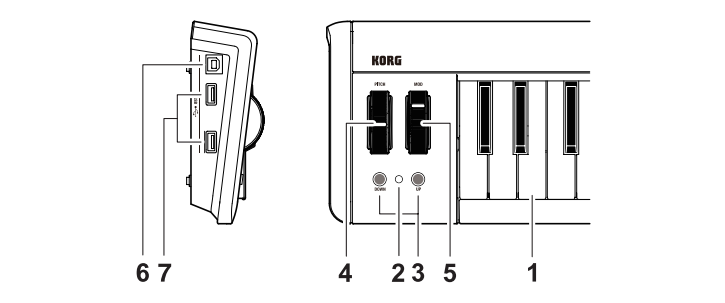

### 1. Clavier

Il dispose de 37 touches sensibles au toucher transmettant des messages de notes.

### 2. Témoin d’alimentation

Ce témoin s’allume lorsque l’instrument est sous tension.

### 3. Boutons OCTAVE DOWN / OCTAVE UP

Ces boutons permettent de changer la hauteur du clavier par octaves. Chaque pression sur le bouton OCTAVE DOWN diminue la hauteur d’une octave. Chaque pression sur le bouton OCTAVE UP augmente la hauteur d’une octave.

Transposition par octaves	Couleur du témoin OCTAVE
±0	Eteint
+1 / -1	Vert
+2 / -2	Orange
+3 / -3	Rouge
+4 / -4	Rouge clignotant

🔊 Une pression simultanée sur les boutons OCTAVE DOWN et OCTAVE UP coupe la transposition par octave (valeur: ±0).

### 4. Molette PITCH

Cette molette transmet des messages pitch bend.

### 5. Molette MOD

Cette molette transmet des messages de modulation.

### 6. Prise USB-B

Branchez le microKEY à votre ordinateur en connectant un câble USB à cette prise.

### 7. Prises USB-A

Ces prises font office de hub USB. Vous pouvez y connecter deux dispositifs USB.

⚡ N’y branchez pas d’appareil alimenté par bus USB dont la consommation est supérieure à 100mA.

## Configuration

### Système requis

#### Windows

Ordinateur: Ordinateur doté d’une prise USB et pouvant tourner sous Microsoft Windows XP/Vista/7 (les puces USB fabriquées par Intel Corporation sont recommandées).

Système d’exploitation: Microsoft Windows XP SP3 (32 bits) ou plus récent, Microsoft Windows Vista SP2 (32 bits, 64 bits) ou Windows 7 (32 bits, 64 bits)

#### Mac OS X

Ordinateur: Ordinateur Apple Macintosh avec processeur Intel ou PowerPC doté d’une prise USB et tournant sous Mac OS X

Système d’exploitation: Mac OS X 10.4 voire plus récent

⚡ Même si votre ordinateur répond aux exigences citées plus haut, il peut arriver que le clavier ne fonctionne pas.

### Connexions et alimentation

#### Exemple de raccordement

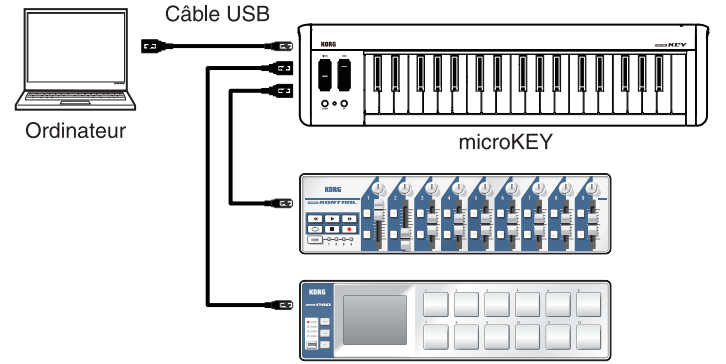

#### Branchement du microKEY à votre ordinateur

- Débranchez les dispositifs USB des deux prises USB-A.
- Reliez le microKEY à un port USB de votre ordinateur avec un câble USB. Le microKEY est mis sous tension et son témoin d’alimentation s’allume.

🔊 La première fois que vous branchez le microKEY à l’ordinateur, le pilote USB–MIDI standard de votre système d’exploitation est automatiquement installé.

⚡ Evitez de relier ce produit à votre ordinateur tant qu’un appareil USB est branché à l’une des prises USB-A.

⚡ Si vous préférez brancher le microKEY à un hub USB, veillez à choisir un hub USB disposant de sa propre alimentation.

#### Connexion d’un appareil USB à un port USB-A

- Branchez le microKEY à votre ordinateur et mettez ce dernier sous tension.
- Reliez l’appareil USB à l’un des ports USB-A.

⚡ Ne branchez pas d’appareil USB à un port USB-A avant l’installation du pilote du hub USB et du pilote USB–MIDI.

⚡ Tant que le port MIDI IN ou MIDI OUT du microKEY est sollicité par un logiciel tournant sur votre ordinateur, il faut éviter d’y brancher ou de débrancher des appareils USB.

⚡ Ne branchez jamais de hub USB à un port USB-A du microKEY.

### Mise hors tension

- Débranchez les appareils USB reliés aux ports USB-A.
- Déconnectez le microKEY de l’ordinateur. Le microKEY est mis hors tension et son témoin d’alimentation s’éteint.

⚡ Ne coupez jamais le microKEY tant qu’un appareil USB est relié à un port USB-A.

### Installation du pilote

#### Installation

Quand vous branchez le microKEY à l’ordinateur, le pilote USB-MIDI standard de votre système d’exploitation est automatiquement installé.

⚡ Avec Microsoft Windows XP/Vista/7, le pilote USB-MIDI installé automatiquement ne vous permet pas d’utiliser le microKEY avec plusieurs logiciels simultanément.

Si vous voulez utiliser le microKEY avec plusieurs logiciels simultanément, installez le pilote USB-MIDI Korg.

Même si vous n’avez pas besoin d’utiliser le microKEY avec plusieurs logiciels, nous vous recommandons l’installation du pilote USB-MIDI Korg pour bénéficier d’un fonctionnement plus stable. Téléchargez le pilote USB-MIDI Korg du site Internet de Korg et installez-le en suivant les instructions fournies.
http://www.korg.co.jp/English/Distributors/ or http://www.korg.com

⚡ Pour pouvoir utiliser le microKEY sous Mac OS X 10.4, il faut installer le pilote Korg USB–MIDI.

⚡ Si vous voulez utiliser le Korg Kontrol Editor, il faut installer le pilote USB-MIDI Korg.

#### Ports du pilote

L’entrée et la sortie USB-MIDI du microKEY sont considérées sur l’ordinateur comme 1IN-1OUT. Comme le montre le tableau suivant, le nom des ports dépend du système d’exploitation et du pilote utilisés (standard ou pilote USB-MIDI Korg).

Système d’exploitation	MIDI IN	MIDI OUT
Mac OS X	microKEY KEYBOARD	microKEY CTRL
Windows XP	USB audio device	USB audio device
Windows Vista/7	microKEY	microKEY
Windows XP/Vista/7 + Pilote USB-MIDI KORG	microKEY 1 KEYBOARD	microKEY 1 CTRL

#### Port MIDI IN

Les messages MIDI provenant des différents contrôleurs du microKEY arrivent ici. Si vous voulez utiliser le microKEY pour piloter un logiciel sur ordinateur, sélectionnez ce port dans les réglages d’entrée MIDI du logiciel.

Il est également utilisé par le logiciel Korg Kontrol Editor pour piloter le microKEY.

#### Port MIDI OUT

Ce port est utilisé par le Korg Kontrol Editor pour piloter le microKEY.

## Régler les moindres détails

🔊 Les paramètres suivants ne peuvent pas être réglés sur le microKEY même. Il faut donc utiliser le logiciel “Korg Kontrol Editor”. Vous pouvez télécharger “Korg Kontrol Editor” du site Internet Korg.
http://www.korg.co.jp/English/Distributors/ or http://www.korg.com

### Canal MIDI

#### MIDI Channel [1...16]

Spécifie le canal MIDI utilisé par le microKEY pour transmettre des numéros de note, des messages pitch bend et les messages MIDI générés lorsque vous actionnez la molette MOD. Réglez ce canal en fonction du canal MIDI du logiciel que vous pilotez.

### Clavier

Le clavier transmet des messages de notes et est sensible au toucher. Vous pouvez déterminer la transposition et la courbe de toucher.

#### Transpose [-12...+12]

Ce paramètre permet de transposer la hauteur du clavier par demi-tons vers le haut ou le bas. La plage de réglage est de -12 à +12.

#### Velocity Curve [Velocity Curve 1...8 / Const Velocity]

La courbe de toucher détermine la façon dont la force exercée sur les touches affecte le niveau de sortie. Vous avez le choix entre huit courbes de toucher plus une réponse au toucher fixe.

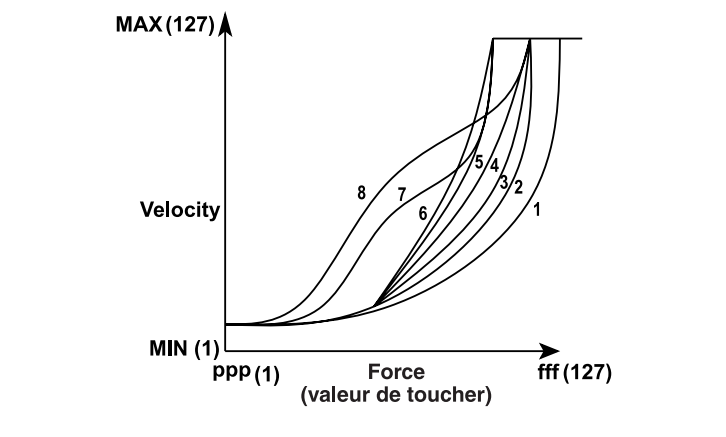

1	Il faut jouer plus fort des notes d'un niveau élevé.
2, 3	
4	Courbe de réponse normale.
5	
6	Les différences se remarquent même pour de faibles valeurs de toucher.
7	Une force de frappe moyenne produit un effet constant mais moins dynamique.
8	Une force de frappe plus élevée produit un effet constant mais peu dynamique (moins de dynamique que pour la courbe 7).
Const	La réponse au toucher a une valeur fixe (constante).

#### Const Velocity Value [1...127]

Ce paramètre détermine la valeur de toucher transmise lorsque la courbe de toucher est réglée sur “Const”. Ce réglage est utile pour sons d’orgue etc.

### Molette MOD

La molette MOD transmet des commandes de contrôle. Avec les réglages d’usine, il transmet des messages de modulation (CC01). Vous pouvez activer/ couper la molette, y assigner la commande de contrôle voulue et spécifier les valeurs à transmettre lorsqu’elle est en position haute ou basse.

#### Wheel Enable [Disable/Enable]

Active ou coupe la molette.

Lorsque la molette est désactivée, elle ne transmet aucun message MIDI.

#### Control Change Number [0...127]

Détermine le numéro CC de la commande de contrôle transmise.

#### Upper Value [0...127]

Détermine la valeur de la commande de contrôle transmise lorsque vous l’amenez à bout de course vers le haut.

#### Lower Value [0...127]

Détermine la valeur de la commande de contrôle transmise lorsque la molette est à bout de course vers le bas.

### Rétablir les réglages d’usine

Si vous mettez le microKEY sous tension en maintenant les boutons [OCTAVE DOWN] et [OCTAVE UP] enfoncés, ses paramètres retrouvent leur réglage d’usine et le témoin d’alimentation s’allume.

⚡ Le rétablissement des réglages d’usine dure quelques secondes après la mise sous tension. Ne coupez jamais l’alimentation durant cette opération.

## Dépannage

#### L’instrument ne s’allume pas

• Si vous utilisez un hub USB passif (non alimenté) pour la connexion à l’ordinateur, le microKEY risque de ne pas s’allumer suite à une alimentation insuffisante. Dans ce cas, branchez le microKEY à un hub USB actif ou directement à l’ordinateur.

• Un appareil à forte consommation relié à un port USB-A peut empêcher le microKEY de s’allumer. Dans ce cas, débranchez l’appareil en question.

#### Le logiciel ne répond pas

• Vérifiez que le microKEY a été détecté par l’ordinateur. Si vous utilisez Windows XP, allez dans le Panneau de configuration, ouvrez “Sons, voix et périphériques audio” -> “Sons et périphériques audio” et cliquez sur l’onglet [Matériel].

Si vous utilisez Windows Vista/7, allez dans le Panneau de configuration, ouvrez “Matériel et audio”-> “Gestionnaires de périphériques” et vérifiez l’onglet “Contrôleurs son, vidéo et jeu”.

Si vous utilisez Mac OS X, ouvrez “Applications”-> “Utilitaires” et lancez “Configuration audio et MIDI”.

Sous Mac OS X 10.5 ou plus ancien, cliquez sur l’onglet “Périphériques MIDI”. Sous Mac OS X 10.6 ou plus récent, ouvrez la fenêtre “Studio MIDI” en choisissant [Afficher la fenêtre MIDI] dans le menu “Fenêtre”.

• Vérifiez que le microKEY est sélectionné dans les réglages de port MIDI du logiciel que vous utilisez.

• Le logiciel utilisé peut ne pas disposer d’une fonction spécifique. Voyez le mode d’emploi de votre logiciel.

• Si le microKEY est branché à l’ordinateur par l’intermédiaire d’un hub USB et ne se comporte pas de façon escomptée, branchez le microKEY directement à un port USB-B sans passer par le hub USB.

#### Le clavier ne réagit pas au toucher

• Vérifiez le réglage de courbe de toucher du clavier.

#### L’appareil USB branché à un port USB-A ne fonctionne pas

• Ne branchez pas d’appareil dont la consommation en alimentation est supérieure à 100mA.

• Les ports USB-A du microKEY ne conviennent pas pour un hub USB.

## Fiche technique

Prises:	Port USB-B (connexion à l’ordinateur) <p>Port USB-A x2 (servent de hub USB)</p>
Alimentation:	Alimentation par le bus USB
Consommation électrique:	500mA ou moins
Dimensions (LxPxH):	565 x 139 x 54 mm
Poids:	1,0 kg
Accessoires inclus:	Câble USB, Manuel d’utilisation

\*Les caractéristiques et l’aspect du produit sont susceptibles d’être modifiés sans avis préalable en vue d’une amélioration.

## Vorweg

Vielen Dank für Ihre Entscheidung zu einem USB-gespeisten microKEY Keyboard von Korg. Bitte lesen Sie sich diese Anleitung vollständig durch, um bei der Bedienung alles richtig zu machen.

⚠ Die Funktionen dieses Produkts können nur genutzt werden, wenn Sie die betreffenden Parameter des verwendeten Programms ebenfalls entsprechend einstellen. Hinweise für diese Einstellungen finden Sie in der Bedienungsanleitung des Programms.

## Bedienelemente und Funktionen

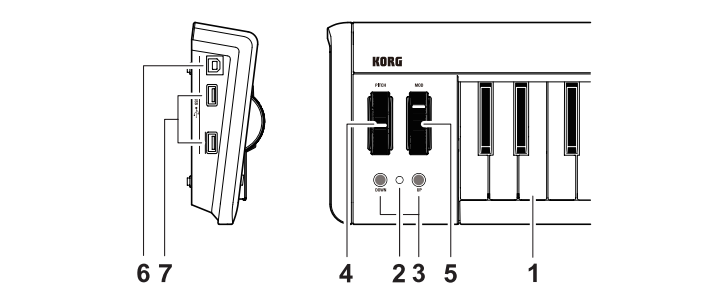

### 1. Tastatur

Die 37 Tasten sind anschlagdynamisch und senden Notenbefehle.

### 2. Netzanzeige

Diese Diode leuchtet, wenn das Gerät eingeschaltet ist.

### 3. OCTAVE DOWN / OCTAVE UP-Taster

Hiermit kann die Tonlage der Tastatur in Oktaveschritten verschoben werden. Drücken Sie den OCTAVE DOWN-Taster, um die Tastatur tiefer zu transponieren. Drücken Sie den OCTAVE UP-Taster, um die Tastatur höher zu transponieren.

Oktavierungsintervall	Farbe der OCTAVE-Taster
±0	Aus
+1 / -1	Grün
+2 / -2	Orange
+3 / -3	Rot
+4 / -4	Blinkt rot

ⓘ Drücken Sie den OCTAVE DOWN- und OCTAVE UP-Taster gleichzeitig, um das Oktavintervall wieder auf „0“ zu stellen.

### 4. PITCH-Rad

Dieses Rad sendet Pitch Bend-Befehle.

### 5. MOD-Rad

Mit diesem Rad senden Sie Modulationsbefehle.

### 6. USB-B-Ports

Dieser Port des microKEY muss mit dem USB-Port Ihres Computers verbunden werden.

### 7. USB-A-Ports

Diese Ports verhalten sich wie ein USB-Hub. Hier können zwei USB-Geräte angeschlossen werden.

⚠ Schließen Sie niemals ein USB-Gerät mit einem Stromverbrauch von mehr als 100mA an.

## Aufstellung

## Systemanforderungen

### Windows

Computer: Computer mit einem USB-Port, der von Microsoft Windows XP/Vista/7 angesprochen werden kann (die Verwendung eines USB-Chipsatzes der Intel Corporation wird empfohlen).

Betriebssystem: Microsoft Windows XP SP3 (32 Bit) oder neuer, Microsoft Windows Vista SP2 (32 Bit, 64 Bit) oder Windows 7 (32 Bit, 64 Bit)

### Mac OS X

Computer: Apple Macintosh-Computer mit Intel- oder PowerPC-Prozessor und einem USB-Port, der von Mac OS X angesprochen werden kann.

Betriebssystem: Mac OS X 10.4 oder neuer

⚠ Selbst wenn Ihr Computer diese Anforderungen erfüllt, kann nicht garantiert werden, dass das Keyboard funktioniert.

## Anschlüsse und Stromversorgung

### Verbindungsbeispiel

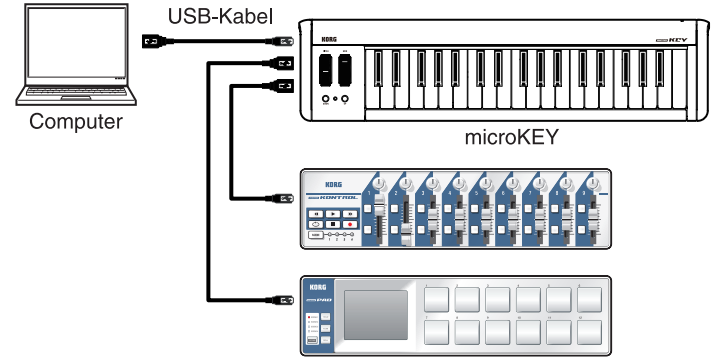

### Verbinden des microKEY mit Ihrem Computer

- Lösen Sie die Verbindung eventuell vorhandener USB-Geräte mit den USB-A-Ports.
- Über diesen Port können Sie das microKEY mit Hilfe eines USB-Kabels mit einem USB-Port Ihres Computers verbinden. Das microKEY wird eingeschaltet und die Netzanzeige leuchtet.

ⓘ Wenn Sie das microKEY das erste Mal an Ihren Computer anschließen, wird automatisch der USB-MIDI-Standardtreiber für das verwendete Betriebssystem installiert.

⚠ Schließen Sie dieses Gerät niemals an, solange ein USB-Gerät mit einem der beiden USB-A-Ports verbunden ist.

⚠ Wenn Sie das microKEY über den Umweg eines USB-Hubs anschließen, muss letzterer eine eigene Stromversorgung besitzen.

### Anschließen eines USB-Geräts an einen USB-A-Port

- Verbinden Sie das microKEY mit Ihrem Computer und schalten Sie es ein.
- Verbinden Sie das USB-Gerät mit einem der beiden USB-A-Ports.

⚠ Schließen Sie Ihre USB-Geräte erst nach der Installation des USB-Hub- und USB-MIDI-Treibers an einen USB-A-Port an.

⚠ Solange der MIDI IN- oder MIDI OUT-Port des microKEY von einem auf dem Computer laufenden Programm angesprochen wird, dürfen Sie niemals ein USB-Gerät anschließen bzw. seine Verbindung lösen.

⚠ Schließen Sie niemals einen USB-Hub an einen USB-A-Port des microKEY an.

## Ausschalten

- Lösen Sie die Verbindung Ihrer USB-Geräte mit den USB-A-Ports.
- Lösen Sie die Verbindung zwischen dem microKEY und dem Computer. Das microKEY wird ausgeschaltet und die Netzanzeige erlischt.

⚠ Schalten Sie das microKEY niemals aus, solange noch ein USB-Gerät mit einem USB-A-Port verbunden ist.

## Installieren des Treibers

### Installation

When you first connect the microKEY to your computer, the standard USB-MIDI driver for your operating system will be installed automatically.

⚠ Wenn Sie den microKEY das erste Mal an Ihren Computer anschließen, wird automatisch der USB-MIDI-Standardtreiber für das verwendete Betriebssystem installiert.

Wenn Sie mit einem Microsoft Windows XP/Vista/7-Rechner arbeiten, wird ein USB-MIDI-Treiber installiert, der die Verwendung des microKEY mit nur jeweils einem Programm erlaubt. Wenn Sie den microKEY für die Simultansteuerung mehrerer Programme verwenden möchten, müssen Sie den USB-MIDI-Treiber von Korg installieren. Selbst wenn Sie den microKEY nicht mit mehreren Programmen gleichzeitig verwenden möchten, raten wir zur Installation des USB-MIDI-Treibers von Korg. Besagten USB-MIDI-Treiber können Sie sich von der Korg-Webpage herunterladen. Bitte befolgen Sie die beiliegenden Installationshinweise. http://www.korg.co.jp/English/Distributors/ or http://www.korg.com

⚠ Wenn Sie das microKEY unter Mac OS X 10.4 verwenden möchten, müssen Sie den Korg USB-MIDI-Treiber installieren.

⚠ Für die Verwendung des „Korg Kontrol Editor“-Programms benötigen Sie den USB-MIDI-Treiber von Korg.

### Treiberports

Der Ein- und Ausgangsport des microKEY werden vom Rechner als „1IN-1OUT“ erkannt. Wie Sie in der nachstehenden Tabelle sehen, richten sich die Portbezeichnungen nach dem verwendeten Betriebssystem und der eventuellen Anwesenheit des USB-MIDI-Treibers von Korg.

Betriebssystem	MIDI IN	MIDI OUT
Mac OS X 10.5 oder neuer	microKEY KEYBOARD	microKEY CTRL
Windows XP	USB audio device	USB audio device
Windows Vista/7	microKEY	microKEY
Windows XP/Vista/7 + USB-MIDI-Treiber von KORG	microKEY 1 KEYBOARD	microKEY 1 CTRL

### MIDI IN-Port

Über diesen Port werden die vom microKEY gesendeten MIDI-Befehle empfangen. Um mit dem microKEY ein bestimmtes Programm anzusteuern, müssen Sie in jenem Programm diesen Eingangsport wählen.

Über diesen Port steuert der „Korg Kontrol Editor“ außerdem den microKEY.

### MIDI OUT-Port

Über diesen Port steuert der „Korg Kontrol Editor“ den microKEY.

# Detaillierte Einstellungen

ⓘ Mit dem „Korg Kontrol Editor“ können folgende Dinge eingestellt werden. Folgende Einstellungen lassen sich auf dem microKEY selbst nicht ändern. Der „Korg Kontrol Editor“ steht übrigens auf der Korg-Webpage zum Download bereit. http://www.korg.co.jp/English/Distributors/ or http://www.korg.com

## MIDI-Kanal

### MIDI Channel [1...16]

Hiermit wählen Sie den MIDI-Kanal, auf dem das microKEY Noten-, Pitch Bend- und Steuerbefehle (bei Auslenken des [MOD]-Rads) sendet. Sorgen Sie dafür, dass das angesteuerte Programm auf diesem MIDI-Kanal empfängt.

## Tastatur

Die Tastatur sendet Notenbefehle und ist anschlagdynamisch.

Sowohl die Tonlage als auch das Anschlagverhalten können geändert werden.

### Transpose [-12...+12]

Hiermit kann die Tastatur in Halbtonschritten höher oder tiefer transponiert werden. Der Einstellbereich lautet -12 – +12.

### Velocity Curve [Velocity Curve 1...8 / Const Velocity]

Es stehen mehrere Anschlagkurven zur Verfügung, mit denen Sie bestimmen können, wie die Dynamikunterschiede Ihres Spiels ausgewertet werden. Es stehen drei dynamische Kurven und eine Fix-Einstellung zur Wahl.

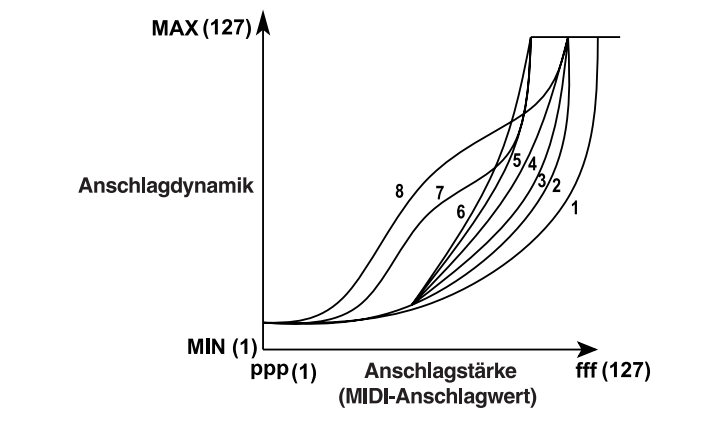

1	Um laute Noten zu spielen, müssen Sie härter anschlagen als sonst.
2, 3	
4	Die normale Ansprache.
5	
6	Selbst ein relativ leichter Anschlag erzeugt bereits hohe Werte.
7	Bei mittelstarkem Anschlag bleiben die Anschlagwerte konstant (geringe Dynamik).
8	Bei mittelstarkem Anschlag bleiben die Anschlagwerte konstant (noch geringere Dynamik als bei Kurve 7).
Const	Alle Notenbefehle verwenden denselben Anschlagwert.

### Const Velocity Value [1...127]

Hiermit bestimmen Sie, welcher Anschlagwert verwendet wird, wenn Sie statt einer dynamischen Kurve „Const“ gewählt haben. Das ist wahrscheinlich nur für Orgelklänge o.ä. sinnvoll.

## [MOD]-Rad

Mit dem [MOD]-Taster kann ein Steuerbefehl gesendet werden. Laut Vorgabe sendet man hiermit Modulationsbefehle (CC01). Sie können das Rad aktivieren/deaktivieren, ihm den gewünschten Steuerbefehl (CC) zuordnen und die Werte bei maximaler und minimaler Auslenkung festlegen.

### Wheel Enable [Disable/Enable]

Hiermit kann das Rad aktiviert oder deaktiviert werden.

Wenn das Rad deaktiviert ist, sendet es keine MIDI-Befehle.

### Control Change Number [0...127]

Hiermit ordnen Sie den gewünschten Steuerbefehl (CC) zu.

### Upper Value [0...127]

Hiermit wählen Sie den Wert, den das Rad sendet, wenn Sie es ganz hochschieben.

### Lower Value [0...127]

Specifies the value of the control change message that is transmitted when you move the wheel all the way down.

## Laden der Werkseinstellungen

Um die Vorgaben des microKEY zu laden, müssen Sie die Taster [OCTAVE DOWN] und [OCTAVE UP] gedrückt halten, während Sie es einschalten. Die Netzanzeige leuchtet dann.

⚠ Das Laden der Werksvorgaben nach dem Einschalten dauert einige Sekunden. Schalten Sie das Gerät während dieses Vorgangs niemals aus.

# Fehlersuche

### Das Gerät kann nicht eingeschaltet werden

- Wenn Sie den microKEY an einen passiven USB (d.h. ohne eigene Stromversorgung) angeschlossen haben, ist die Strommenge eventuell zu gering. Verbinden Sie den microKEY dann mit einem aktiven USB-Hub oder direkt mit Ihrem Computer.
- Wenn ein an einen USB-A-Port angeschlossenenes Gerät viel Strom verbraucht, kann das microKEY eventuell nicht eingeschaltet werden. Lösen Sie dann die Verbindung jenes Geräts.

### Die Software reagiert nicht

- Schauen Sie nach, ob das microKEY vom Computer erkannt wird. Unter Windows XP: Wählen Sie „Systemsteuerung“, öffnen Sie „Sounds, Sprache und Audiogeräte“-> „Sounds und Audiogeräte“ und klicken Sie auf den [Hardware]-Reiter. Unter Windows Vista/7: Wählen Sie „Systemsteuerung“, „Hardware und Sounds“-> „Gerätemanager“ und überprüfen Sie die Einstellungen für „Audio-, Video- und Gamecontroller“.
- Unter Mac OS X: Öffnen Sie „Programme“-> „Dienstprogramme“ und starten Sie [Audio-MIDI-Konfiguration]. Unter Mac OS X 10.5 und älter: Klicken Sie auf den [MIDI-Geräte]-Reiter. Unter Mac OS X 10.6 oder neuer: Öffnen Sie das „MIDI Studio“-Fenster, indem Sie im „Fenster“-Menü [MIDI-Fenster einblenden] wählen.
- Schauen Sie nach, ob der microKEY überhaupt als MIDI-Eingangsport für das verwendete Programm gewählt wurde.
- Vielleicht unterstützt das verwendete Programm die betreffende Funktion nicht. Siehe die Bedienungsanleitung des Programms.
- Wenn Sie das microKEY über den Umweg eines USB-Hubs angeschlossen haben und Funktionsstörungen bemerken, sollten Sie es direkt an einen USB-B-Port anschließen (also nicht über den Umweg des Hubs).

### Die Tastatur scheint Ihre Anschlagvariationen nicht zu erkennen

- Wählen Sie eine (andere) Anschlagkurve.

### Ein an einen USB-A-Port angeschlossenenes USB-Gerät funktioniert nicht

- Schließen Sie niemals ein USB-Gerät mit einem Stromverbrauch von mehr als 100mA an.
- An die USB-A-Ports des microKEY darf kein USB-Hub angeschlossen werden.

# Technische Daten

Anschlüsse:	USB-B-Port (für die Verbindung mit dem Computer) <p>USB-A-Port x2 (fungieren als USB-Hub)</p>
Stromversorgung:	Speisung über den USB-Bus
Stromverbrauch:	500mA oder weniger
Abmessungen (BxTxH):	565 x 139 x 54 mm
Gewicht:	1,0 kg
Lieferumfang:	USB-Kabel, Bedienungsanleitung

\*Änderungen der technischen Daten und des Designs ohne vorherige Ankündigung vorbehalten.

## Introducción

Gracias por adquirir el teclado con alimentación USB microKEY de Korg. Para ayudarle a sacar el máximo partido de su nuevo instrumento, lea detenidamente este manual.

⚠ Para sacar todo el provecho del producto, será necesario que realice Ajustes en la aplicación en la que esté usándolo. Por favor, consulte el manual de su aplicación para definir dichos Ajustes.

## Partes y sus funciones

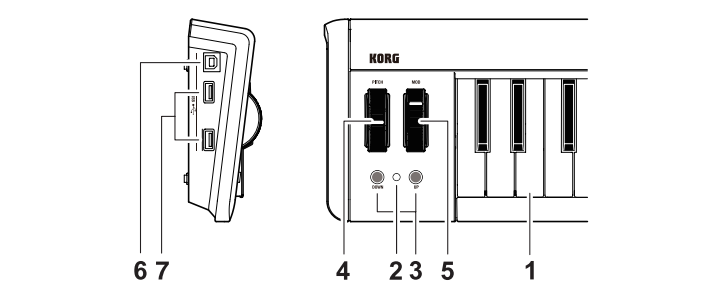

### 1. Teclado

Incluye treinta y siete teclas sensibles a la velocidad que transmiten mensajes de nota.

### 2. LED de alimentación

Este indicador se ilumina cuando se activa la unidad.

### 3. OCTAVE DOWN / OCTAVE UP buttons

Estos botones Seleccionan la octava del Teclado en pasos de una octava. El Teclado bajará una octava cada vez que Pulse el botón OCTAVE DOWN. El Teclado subirá una octava cada vez que Pulse el botón OCTAVE UP.

Octava	color del LED
±0	Apagado
+1 / -1	Verde
+2 / -2	Naranja
+3 / -3	Rojo
+4 / -4	Parpadea en Rojo

🔊 Para volver a la octava original (+/-0), Pulse OCTAVE DOWN y OCTAVE UP simultáneamente.

### 4. Rueda PITCH

Esta rueda transmite mensajes pitch bend.

### 5. Rueda MOD

Esta rueda transmite mensajes de modulación.

### 6. Conectores USB-B

Conecte el microKEY a su ordenador mediante este puerto con un cable USB.

### 7. Conectores USB-A

Estos conectores funcionan como un concentrador USB. Puede conectar hasta dos dispositivos USB.

⚠ No conecte un dispositivo USB alimentado por bus que requiera un consumo eléctrico de más de 100mA.

## Setup

## Operating requirements

Ordenador:	Con un puerto USB que cumpla los requerimientos de Microsoft Windows XP/Vista/7 (se recomienda chipset USB fabricado por Intel Corporation)
Sistema operativo:	Microsoft Windows XP SP3 (de 32 bits) o posterior o Microsoft Windows Vista SP2 (de 32 bits, 64 bits) o Windows 7 (de 32 bits, 64 bits)

### Mac OS X

Ordenador:	Apple Macintosh con procesador Intel o PowerPC con puerto USB y que cumpla los requerimientos de Mac OS X
Sistema operativo:	Mac OS X 10.4 o posterior

⚠ No se garantiza el funcionamiento del teclado con todos los ordenadores que cumplan con estos requisitos de sistema.

## Conexiones y alimentación

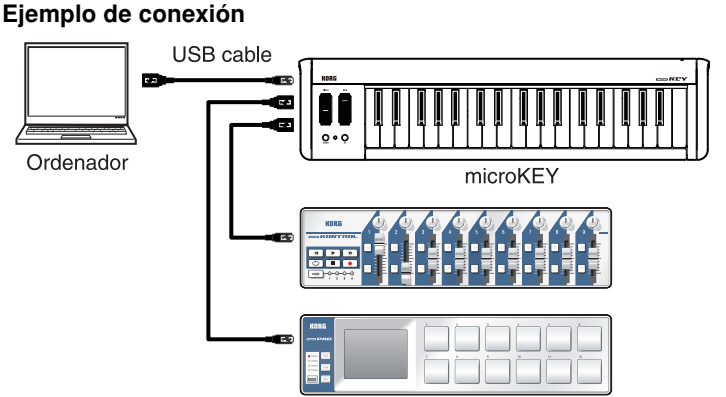

### Conectar el microKEY al ordenador

- Asegúrese de que no haya ningún dispositivo USB conectado a los conectores USB-A.
- Utilice un cable USB para conectar el microKEY a un puerto USB del ordenador. El microKEY se activará y se iluminará el LED de alimentación.

🔊 Cuando conecte por primera vez el microKEY al ordenador, se instalará automáticamente el controlador USB–MIDI estándar para el sistema operativo.

⚠ No conecte la unidad al ordenador si está conectado un dispositivo USB a alguno de los conectores USB-A.

⚠ Cuando conecte el microKEY al ordenador con un concentrador USB, asegúrese de conectar el concentrador USB a la red de alimentación.

#### Al conectar un dispositivo USB a uno de los conectores USB-A

- Asegúrese de que el microKEY esté conectado al ordenador y de que esté activado.
- Conecte un dispositivo USB a uno de los conectores USB-A.

⚠ No conecte un dispositivo USB a los conectores USB-A antes de que se complete la instalación del controlador del concentrador USB y del controlador USB–MIDI.

⚠ Si el puerto MIDI IN o MIDI OUT del microKEY está siendo utilizado por una aplicación software del ordenador, no conecte ni desconecte ningún dispositivo USB.

⚠ No conecte un concentrador USB a los conectores USB-A del microKEY.

## Desactivar el equipo

- Desconecte todos los dispositivos USB conectados a los conectores USB-A.
- Desconecte el microKEY del ordenador. El microKEY se desactivará y se apagará el LED de alimentación.

⚠ No desactive el microKEY si hay un dispositivo USB conectado al terminal USB-A.

## Instalación del controlador

### Instalación

La primera vez que conecte el microKEY a su ordenador, se instalará Automáticamente el controlador estándar USB-MIDI para su sistema operativo.

⚠ Si está usando Microsoft Windows XP/Vista/7, el controlador USB-MIDI que se instala no le permitirá usar el microKEY con varias aplicaciones a la vez.

Si desea usar el microKEY con varias aplicaciones a la vez, es necesario que instale el controlador Korg USB-MIDI.

Aún en el caso de que no necesite usar el microKEY con varias aplicaciones a la vez, le recomendamos que instale el controlador Korg USB-MIDI para un funcionamiento más estable.

Descargue el controlador Korg USB-MIDI de la Página Web de Korg, e instálelo siguiendo las instrucciones.

http://www.korg.co.jp/English/Distributors/ or http://www.korg.com

⚠ Si desea utilizar el microKEY en Mac OS X 10.4, deberá instalar el controlador Korg USB–MIDI.

⚠ Si desea usar el Software Korg Kontrol Editor, será necesario que instale el controlador Korg USB-MIDI.

### Puertos del Controlador

Las entradas/salidas USB-MIDI I/O del microKEY serán visualizadas en el ordenador como IIN-IOUT. Tal como aparece en la siguiente tabla, el nombre de los puertos depende del sistema operativo que use, y también de si ha instalado o no el controlador Korg USB-MIDI.

Sistema Operativo	MIDI IN	MIDI OUT
Mac OS X 10.5 o posterior	microKEY KEYBOARD	microKEY CTRL
Windows XP	USB audio device	USB audio device
Windows Vista/7	microKEY	microKEY
Windows XP/Vista/7 + controlador KORG USB-MIDI	microKEY 1 KEYBOARD	microKEY 1 CTRL

#### Puerto MIDI IN

Aquí se reciben los mensajes MIDI de los controladores del microKEY.

Si desea usar el microKEY para controlar una aplicación de su ordenador, Seleccione este puerto en los Ajustes MIDI In de su aplicación.

Este puerto también es usado por el Software Korg Kontrol Editor para controlar al microKEY.

#### Puerto MIDI OUT

Este puerto es usado por el Software Korg Kontrol Editor para controlar al microKEY.

# Ajustes

🔊 Use el Software Korg Kontrol Editor para editar los siguientes Ajustes. Los siguientes Ajustes no se pueden editar con el microKEY. Puede descargar el Software Korg Kontrol Editor de la Página Web de Korg. http://www.korg.co.jp/English/Distributors/ or http://www.korg.com

## Canal MIDI

### MIDI Channel [1...16]

Especifica el canal MIDI que utilizará el microKEY para transmitir los mensajes de nota, mensajes pitch bend y mensajes MIDI que se envían al utilizar la rueda [MOD]. Debería estar ajustado al mismo canal MIDI de la aplicación MIDI que está controlando.

## Teclado (Keyboard)

El Teclado transmite mensajes de nota y es sensible a la velocidad.

Puede especificar la transposición y la curva de velocidad.

#### Transpose [-12...+12]

Use este Parámetro para transponer el tono del Teclado hacia arriba o hacia abajo en pasos de semitono. El rango es -12 a +12.

#### Velocity Curve [Velocity Curve 1...8 / Const Velocity]

La curva de velocidad determina la forma en que afecta la fuerza con la que toca el Teclado al nivel de salida. Puede elegir entre 3 curvas de velocidad o una velocidad fija.

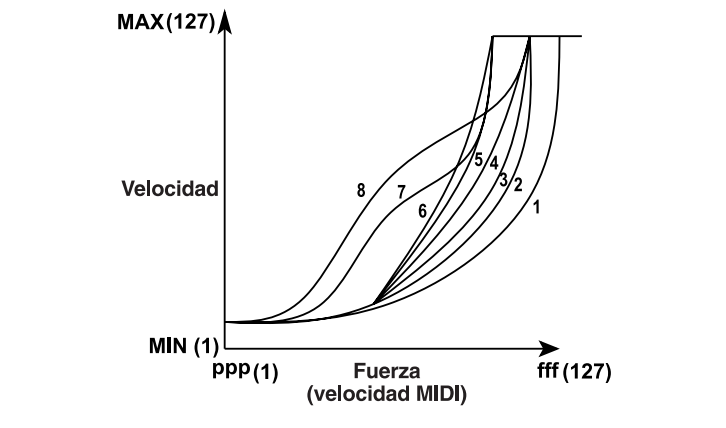

1	Requiere pulsaciones fuertes para producir un efecto
2, 3	
4	Una curva normal
5	
6	Permite producir un efecto incluso con pulsaciones suaves
7	Permite producir un efecto constante pero menos dinámico con pulsaciones de fuerza media
8	Permite producir un efecto constante pero menos dinámico (menos dinámico que con Curva 7) con pulsaciones de fuerza media
Const	El valor de velocidad será siempre constante

#### Const Velocity Value [1...127]

Especifica el valor de velocidad que se transmite si la curva de velocidad se Ajusta a Const. Muy útil para Sonidos como órgano, etc.

## Rueda [MOD]

La rueda [MOD] transmite un mensaje de cambio de control. Con los ajustes originales, se asigna un mensaje de modulación (CC01). Puede especificar si esta rueda estará activada o desactivada, el número de cambio de control y los valores que se transmitirán cuando mueva la rueda hacia arriba o hacia abajo.

#### Wheel Enable [Disable/Enable]

Activa o desactiva la rueda.

Si la rueda está desactivada, al utilizarla no se transmitirá ningún mensaje MIDI.

#### Control Change Number [0...127]

Especifica el número CC del mensaje de cambio de control que se transmitirá.

#### Upper Value [0...127]

Especifica el valor del mensaje de cambio de control que se transmite al mover la rueda totalmente hacia arriba.

#### Lower Value [0...127]

Especifica el valor del mensaje de cambio de control que se transmite al mover la rueda totalmente hacia abajo.

## Restaurar los ajustes originales

Si activa la unidad manteniendo pulsados los botones [OCTAVE DOWN] y [OCTAVE UP], los ajustes del microKEY recuperarán sus valores predeterminados de fábrica y se iluminará el LED de alimentación.

⚠ El proceso de inicialización tardará varios segundos tras encender el instrumento. No apague nunca el instrumento mientras se lleva a cabo este proceso.

# Solución de Problemas

### La unidad no se enciende

- Si está usando un Hub USB pasivo (sin alimentación independiente), es posible que el microKEY no se encienda. Si ocurre esto conecte el microKEY a un Hub USB con alimentación independiente o directamente a su ordenador.
- Si alguno de los dispositivos conectados a uno de los conectores USB-A tiene capacidad para captar una gran cantidad de corriente, es posible que el microKEY no se active por falta de alimentación. En este caso, retire el dispositivo conectado.

#### El Software no responde

- Asegúrese de que el ordenador conectado haya detectado el microKEY. Si utiliza Windows XP, vaya al Panel de control, abra “Dispositivos de sonido, voz y audio” -> “Dispositivos de sonido y audio”, y compruebe la ficha “Hardware”. Si utiliza Windows Vista/7, vaya al Panel de control, abra “Hardware y sonido” -> “Administrador de dispositivos”, y compruebe la ficha “Controladores de sonido, vídeo y juegos”. Si utiliza Mac OSX, abra “Aplicaciones” -> “Utilidades”, e inicie “Configuración de Audio MIDI”. Para Mac OS X 10.5 o anterior, compruebe la ficha “Dispositivos MIDI”. Para Mac OS X 10.6 o posterior, abra y compruebe la ventana “Estudio MIDI” seleccionando “Mostrar ventana MIDI” desde el menú “Ventana”.

- Asegúrese que microKEY está Seleccionado como puerto MIDI de la aplicación que está usando.
- Es posible que la aplicación que use no soporte una función específica. Por favor, consulte la documentación de su aplicación Software.
- Si el microKEY está conectado a un ordenador mediante un concentrador USB y no funciona correctamente, conecte el microKEY directamente al conector USB-B, sin el concentrador USB.

#### El Teclado no responde a Velocidad

- Compruebe el Parámetro de curva de velocidad del Teclado.

#### El dispositivo USB conectado a uno de los conectores USB-A no funciona

- No conecte un dispositivo USB alimentado por bus que requiera un consumo eléctrico de más de 100mA.
- Los conectores USB-A del microKEY no aceptan un concentrador USB.

## Especificaciones

Conectores:	Puerto USB-B (para conexión al ordenador) <p>Puerto USB-A x 2 (como un concentrador USB)</p>
Alimentación:	Modo de alimentación por bus USB
Consumo actual:	500mA o menos
Dimensiones (Anch.xProf.xAlt.):	565 x 139 x 54 mm
Peso:	1,0 kg
Elementos incluidos:	USB cable, Manual de Usuario

\*Las especificaciones y el aspecto están sujetas a cambios sin previo aviso por mejora.