

ALLEN & HEATH



XONE:23C

MODE D'EMPLOI

Publication AP9433_2

Garantie limitée à un an

Ce produit est garanti exempt de vices matériels et de fabrication pendant une période d'un an à compter de la date d'achat par le propriétaire initial.

Pour assurer le haut niveau de performances et de fiabilité pour lequel cet équipement a été conçu et fabriqué, lisez ce mode d'emploi avant l'utilisation. En cas de panne, informez-en ALLEN & HEATH Limited ou son agent agréé dès que possible pour un renvoi en vue d'une réparation sous garantie aux conditions suivantes.

Conditions de garantie

L'équipement doit avoir été installé et utilisé conformément aux instructions de ce mode d'emploi.

L'équipement ne doit pas avoir été l'objet d'abus, intentionnels ou accidentels, de négligences ou de modifications autres que celles décrites dans le mode d'emploi ou dans le manuel d'entretien, ou approuvées par ALLEN & HEATH.

Tout ajustement, modification ou réparation nécessaire doit être effectué par ALLEN & HEATH ou un de ses agents agréés.

Cette garantie ne couvre pas l'usure normale des faders.

L'unité défectueuse doit être retournée en port payé à ALLEN & HEATH ou à son agent agréé, accompagnée de sa preuve d'achat.

Les unités renvoyées doivent être emballées de façon à éviter les dommages pendant le transport.

Dans certains pays, les conditions peuvent varier. Voyez avec votre agent ALLEN & HEATH toute garantie supplémentaire pouvant s'appliquer.

C E Ce produit se conforme aux Directives européennes sur la compatibilité électromagnétique (CEM) 2004/108/CE et sur la basse tension 2006/95/CE.

Tout changement ou modification apporté à l'équipement et non approuvé par Allen & Heath peut invalider la conformité du produit et par conséquent le droit de l'utilisateur à l'employer.

Mode d'emploi XONE:23C AP9433 Édition 2

Copyright © 2015 Allen & Heath Limited. Tous droits réservés

Allen & Heath Limited

Kernick Industrial Estate, Penryn, Cornwall, TR10 9LU, Royaume-Uni

<http://www.allen-heath.com>

CONTENU DE L'EMBALLAGE

Vérifiez que vous avez bien reçu ceci :

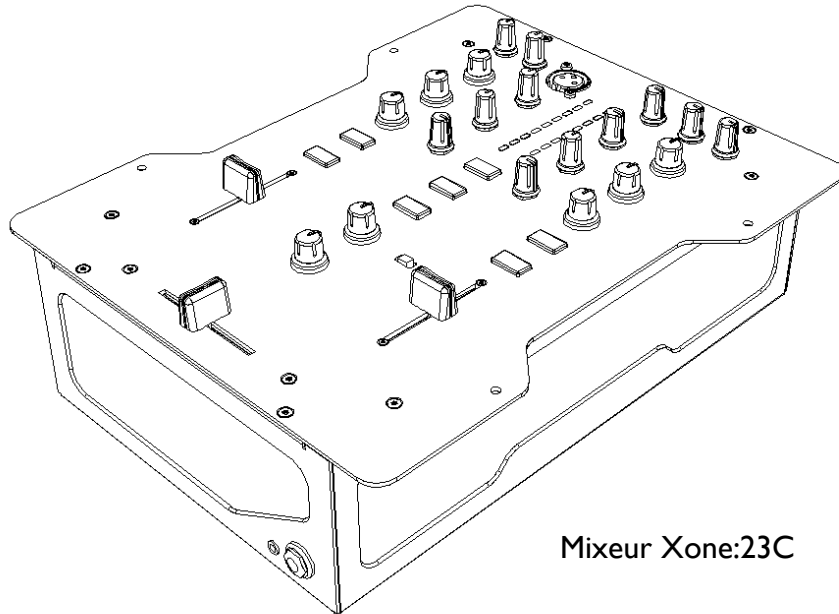

Mixeur Xone:23C

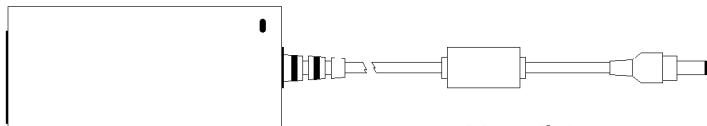

Bloc d'alimentation
12 V - 2,5 A

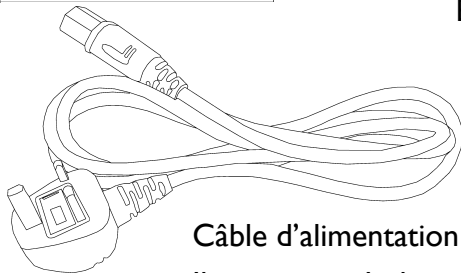

Câble d'alimentation IEC

Il est propre à chaque pays et varie en fonction de la tension du secteur et du territoire

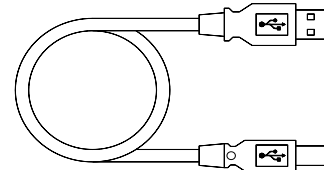

Cordon USB de type A-B

Pour connecter le Xone:23C à votre ordinateur.



Deux câbles en nappe de 3 conducteurs de 17 cm.

Ils servent à configurer la carte son pour le DVS, voir page 19.

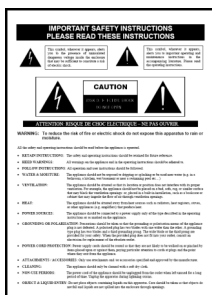

Fiche de sécurité
Important ! Lisez cette fiche avant de commencer.
Conservez-la pour vous y référer ultérieurement.



Bon pour logiciel MixVibes
Ce bon contient le numéro de licence qui vous permet de télécharger et d'utiliser Mixvibes avec votre Xone:23C.

SOMMAIRE

Félicitations pour votre achat du mixeur de scène Allen & Heath pour DJ Xone:23C. Pour tirer un bénéfice maximal de l'unité, veuillez consacrer un peu de temps à vous familiariser avec les commandes et procédures de configuration décrites dans ce mode d'emploi. Pour plus d'informations, veuillez consulter les informations supplémentaires disponibles sur notre site web, ou contacter notre équipe d'assistance produit.

<http://www.allen-heath.com>

Garantie	2
Contenu de l'emballage	3
Sommaire	4
Schéma de connexion	5
Présentation	6
Commandes de canal d'entrée	7
Commandes de section Master	8
Commandes de micro et de filtre	9
Connexions de la face arrière	10
Installation du pilote pour Mac	11
Installation du pilote pour PC	13
Informations sur les filtres	15
Niveaux de fonctionnement	16
Mise à la terre	17
Réparation	18
Reconfiguration de la carte son pour DVS	19
Pièces remplaçables par l'utilisateur	20
Conseils et guide de dépannage	21
Caractéristiques techniques	22
Schéma synoptique	23
Enregistrement du produit	25

PRÉSENTATION DU XONE:23C

Le Xone:23C est un mixeur à VCA hautes performances 2+2 canaux conçu autour des tout derniers circuits analogiques avec contrôle par microprocesseur de tout le routage du signal et disposant d'une carte son USB aux caractéristiques de pointe avec port d'interface de contrôle X:LINK.

Il est équipé d'une version du classique système de filtrage Xone, d'un égaliseur 3 bandes et d'une boucle départ/retour pour des effets externes.

Le crossfader offre deux courbes, l'une pour le beat matching ou l'autre, plus agressive, pour le scratch. Pour un crossfader à performances ultimes, le mixeur peut également être équipé d'un Innofader personnalisé, disponible chez votre revendeur Allen & Heath (référence 004-504JIT).

Avec une marge de niveau studio de 20 dB pour le signal, une sortie d'écoute cabine indépendante et des sorties générales symétriques sur XLR (d'un niveau maximal impressionnant de +28 dBu), le Xone:23C est parfait pour le DJ qui recherche un outil de mixage compact de haute qualité s'interfaçant facilement avec tous les grands logiciels pour DJ.

Les principales fonctionnalités du Xone:23C sont :

- Carte son USB quatre canaux stéréo 24 bits/96 kHz avec X:LINK
- Système de filtre Xone classique, contrôlé par tension (VCF)
- Quatre sources peuvent être mixées simultanément
- Égaliseur 3 bandes
- Écoute de contrôle dédiée à la cabine
- Sorties sur connecteurs XLR symétriques standard professionnels
- Quatre entrées (2+2 canaux stéréo) avec double niveau pour les entrées phono/ligne
- Boucle de départ/retour d'effet
- Option de crossfader Innofader
- Monitoring précis du niveau du signal avec maintien d'affichage de crête
- Niveau de sortie maximal de +28 dBu (XLR symétriques)
- Marge interne élevée (+20 dB) pour éviter la saturation
- Alimentation électrique à tension universelle (fonctionne partout dans le monde)
- Prises casques jumelles (jack 6,35 mm et mini-jack 3,5 mm)
- Sortie d'enregistrement séparée sur RCA
- Distorsion audio négligeable (typiquement 0,01 % pour une sortie à +10 dBu)
- Sérigraphie sensible aux UV pour une meilleure lisibilité en cas de mauvais éclairage
- Commande de mixage Cue avec commutateurs Cue lumineux
- Sélecteur de courbe de crossfader

Nous vous souhaitons autant de plaisir à jouer avec que nous en avons eu à le concevoir !

<http://www.allen-heath.com>

COMMANDES DE CANAL D'ENTRÉE

Commandes de niveau d'entrée

Réglez-les pour que le niveau moyen de la musique allume la LED 0, les LED +3 à +6 ne devant s'allumer que sur les battements. Baissez-les si la LED rouge +10 s'allume. Chaque entrée a sa propre commande de niveau indépendante, donc veillez bien à complètement baisser (dans le sens anti-horaire) l'entrée de canal que vous ne souhaitez pas.

Égaliseur 3 bandes

Tournez dans le sens anti-horaire pour couper une bande de fréquences ou dans le sens horaire pour l'accentuer.

Commutateur filtre/départ d'effet

Presser ce commutateur envoie le signal du canal à la section filtre (VCF), et à la sortie de départ (SND) vers les effets externes.

Commutateur Cue de canal

Presser ce commutateur vous permet d'écouter le signal du canal en gardant son fader complètement abaissé, avant de le faire entrer dans le mixage.

Fader de canal

Le fader à VCA vous permet de progressivement augmenter ou diminuer le niveau du signal du canal dans le mixage. Pour le meilleur rapport signal/bruit, mixez avec le fader en bout de course vers le haut ou près du maximum.

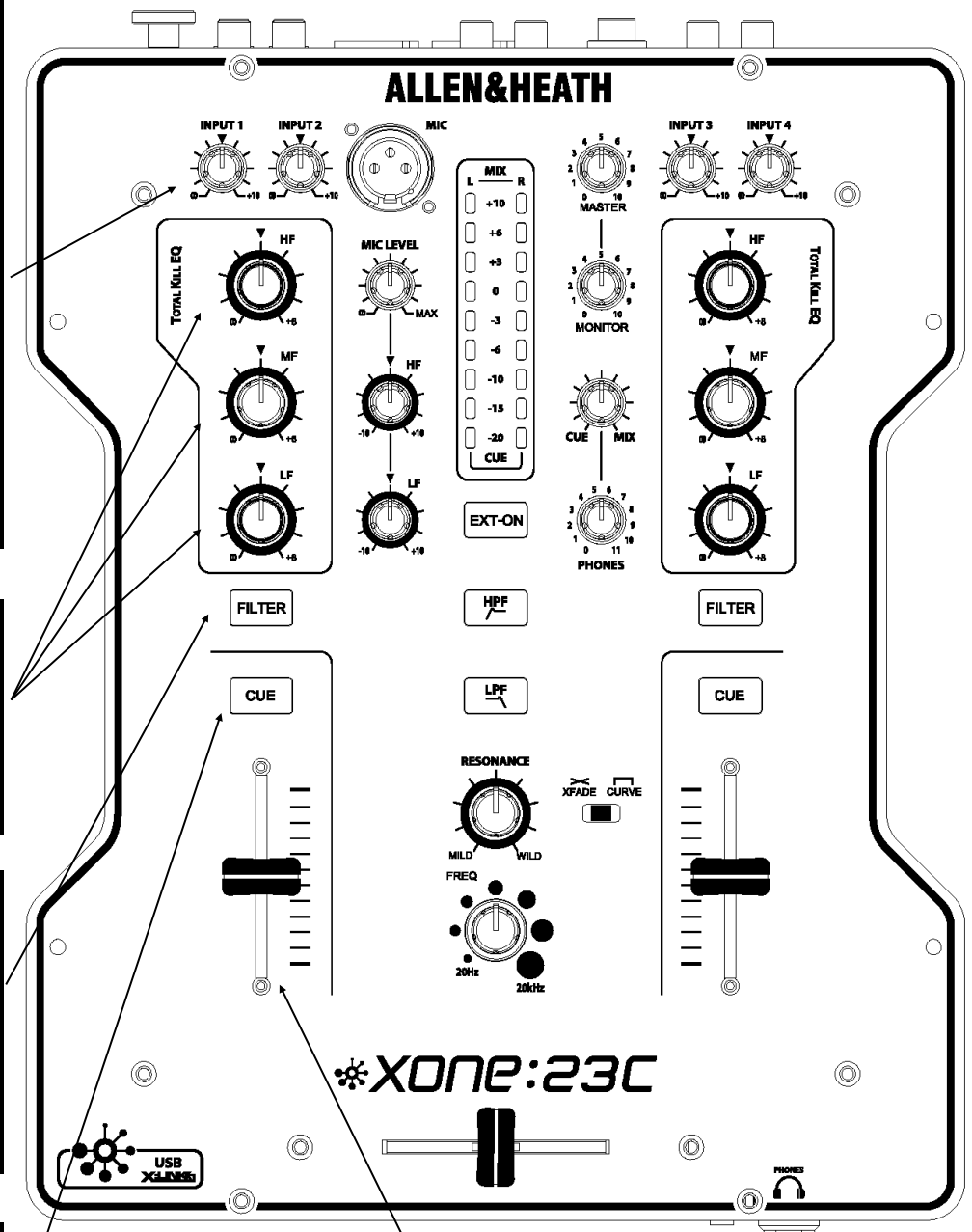

COMMANDES DE SECTION MASTER

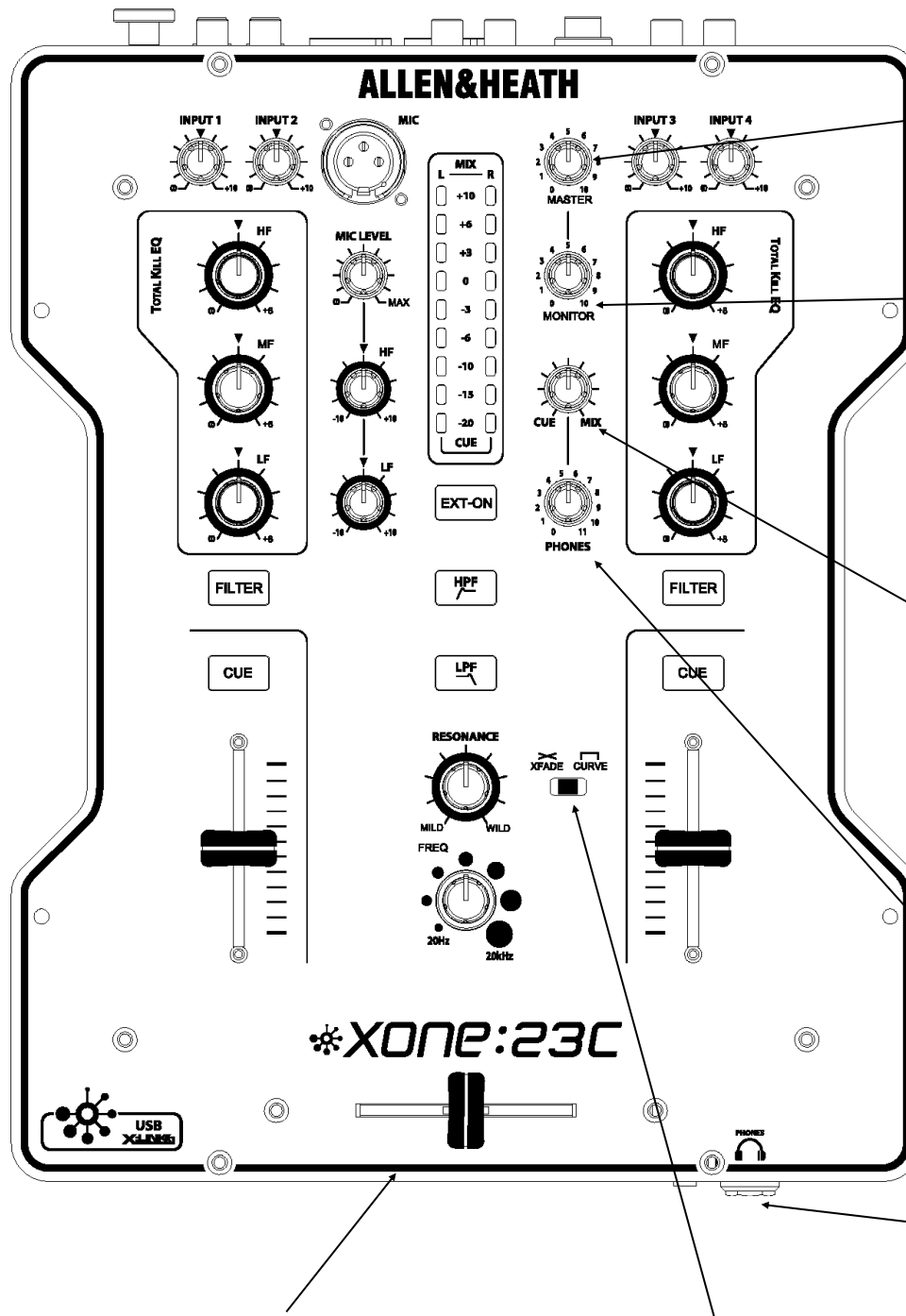

Niveau de sortie master
Règle le niveau du signal produit par la sortie de mixage principal sur XLR.

Niveau de sortie d'écoute de contrôle
Règle le niveau du signal en sortie d'écoute locale (cabine).

Commande Cue/Mix
Tournez-la à gauche (Cue) pour entendre le canal dont l'écoute de contrôle Cue a été activée.
Si aucun canal n'est réglé sur Cue, c'est la sortie du mixage qui est entendue.
Tournez-la à droite (Mix) pour entendre la sortie de mixage.
En position centrale, le signal d'écoute de contrôle (Cue) et le mixage principal sont additionnés.

Niveau du casque
Règle le niveau de la sortie casque.
Avertissement ! Un niveau très élevé peut causer des dommages auditifs !

Prises casque
Prises jumelles pour fiches jack 6,35 mm et mini-jack 3,5 mm. Utilisez un casque de bonne qualité avec une impédance comprise entre 25 - 70 ohms.

Crossfader
Il sert au « fondu enchaîné » des signaux des deux canaux et sa réponse se règle au moyen du sélecteur de courbe. Quand il est à fond à gauche, seule la musique du canal 1 est entendue, et à fond à droite, seul le canal 2. Au centre, la musique venant des deux canaux est entendue en proportions égales.

Sélecteur de courbe de crossfader
Poussez-le vers la gauche pour une réponse progressive du fader, en vue d'un mixage progressif des deux pistes. Poussez-le vers la droite pour une réponse plus brutale, mieux adaptée au scratch.

COMMANDES DE MICRO ET DE FILTRE

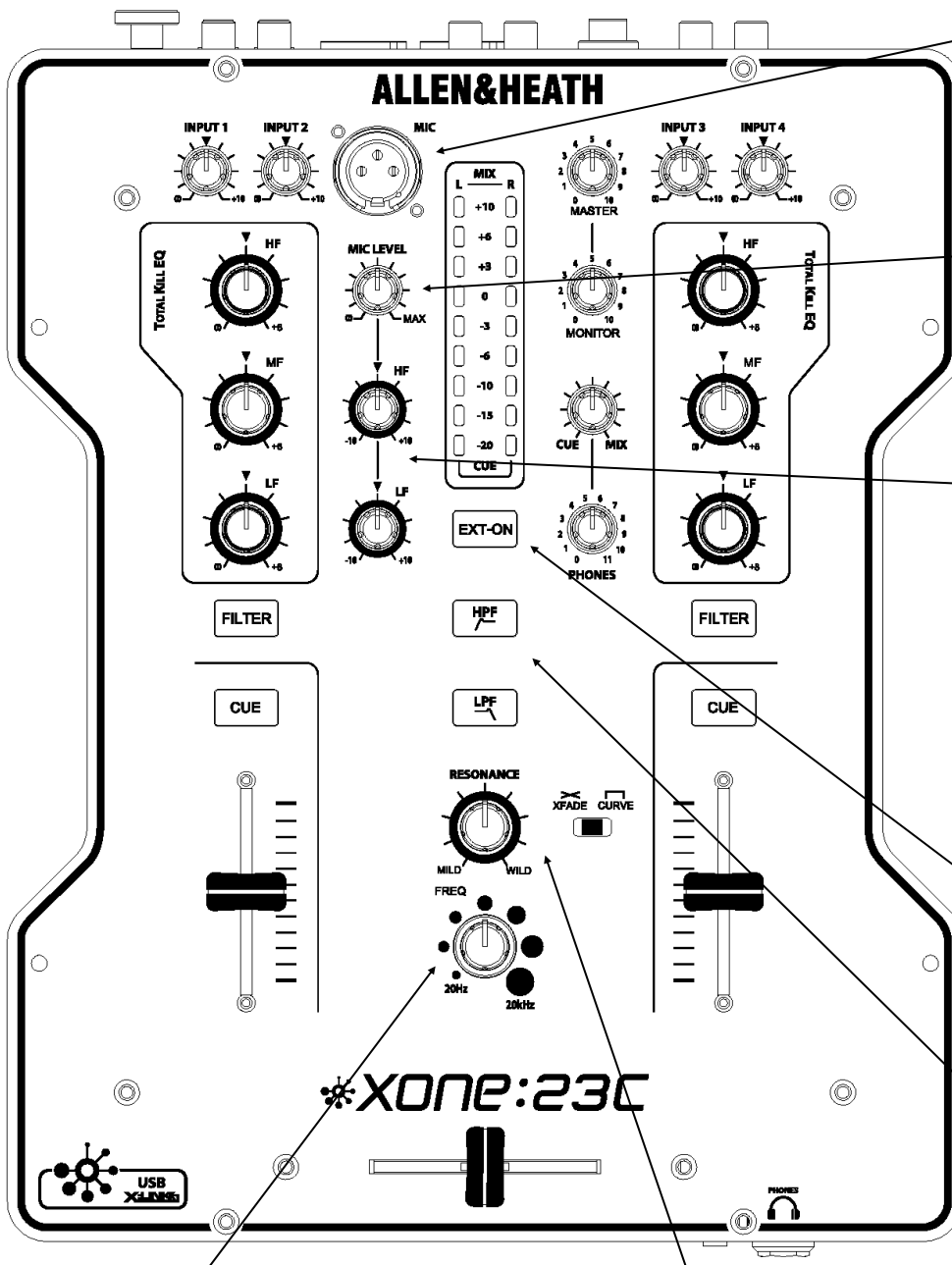

Entrée microphone

Entrée micro symétrique professionnelle sur XLR. Utilisez un micro hypercardioïde dynamique à basse impédance pour les meilleurs résultats.

Niveau du microphone

Règle le niveau du signal en entrée micro. Si vous n'utilisez pas le micro, baissez-le au minimum pour éviter de capter du bruit.

Égaliseur du microphone

Égaliseur 2 bandes pour régler la balance tonale du micro du DJ.

Commutateur de boucle d'effets

Pressez ce commutateur pour activer la boucle d'effets externe. Laissez-le désactivé s'il n'y a pas d'unité d'effets externe connectée.

Fréquence du filtre

Règle la fréquence de coupure du filtre VCF.

Commande de résonance du filtre

Change le facteur de qualité « Q » ou précision du VCF. Mild donne un filtrage doux, Wild un filtrage plus prononcé (facteur de qualité « Q » plus élevé).

Sélection de type de filtre

HPF – laisse passer les signaux situés au-dessus de la fréquence de coupure.
LPF – laisse passer les signaux situés en dessous de la fréquence de coupure.

CONNEXIONS DE LA FACE ARRIÈRE

Entrée ligne

Pour la connexion à un appareil de niveau ligne (lecteurs de CD, etc.).

Entrées phono

Uniquement pour la connexion de platines tourne-disques, cette entrée bénéficie d'une égalisation RIAA pour les cellules à aimant mobile.

Note : une modification interne peut les transformer en entrées ligne (voir page 18).

Entrée ligne

Pour la connexion à un appareil de niveau ligne (lecteurs de CD, etc.).

Sortie SND pour effets

Connectez cette sortie à l'entrée d'une unité d'effets externe.

Entrée RTN pour effets

Branchez cette entrée à la sortie d'une unité d'effets externe.

Interrupteur d'alimentation

Met l'unité sous/hors tension.

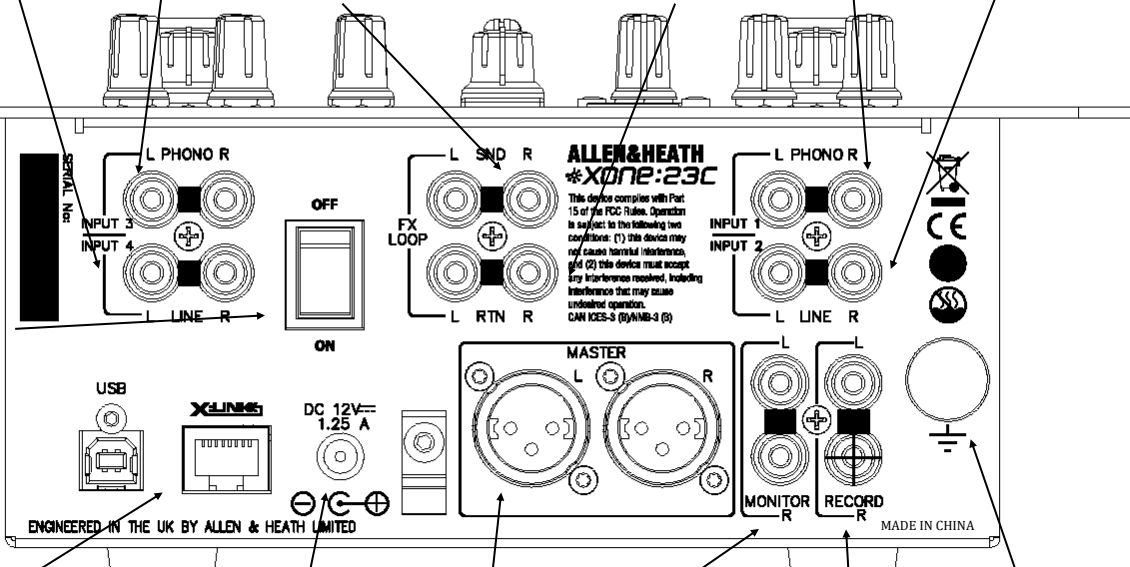

USB et X:LINK

Raccordez le port USB à un ordinateur pour le streaming de fichiers audio ou pour enregistrer la sortie du mixeur dans un logiciel.

Raccordez la prise X:LINK à n'importe quel contrôleur Allen & Heath compatible pour permettre aux données MIDI d'être envoyées à l'ordinateur.

Connexion de l'alimentation

Pour éviter d'endommager votre Xone:23C, n'utilisez qu'une alimentation approuvée par A&H.

Sorties principales

Raccordez-les à un amplificateur de sonorisation au moyen de connecteurs XLR symétriques professionnels pour un rejet maximal des ronflements et des bruits.

Ne court-circuitez pas les broches 2 ou 3 à la masse. Pour une liaison asymétrique, n'utilisez que la broche 2, laissez la 3 non connectée.

Vous risqueriez sinon d'endommager votre Xone:23C.

Sortie d'écoute de contrôle

Raccordez-y des enceintes amplifiées ou un système Hi-Fi.

Borne de mise à la masse

Connectez ici le conducteur de mise à la masse des platines tourne-disques (si elles en ont un) pour minimiser les ronflements.

Sortie d'enregistrement

Utilisez-la pour enregistrer votre mixage. Connectez-y un enregistreur, l'entrée de la carte son d'un ordinateur, etc.

INSTALLATION DU PILOTE POUR MAC

Pilotes

Bien que le Xone:23C soit nativement compatible (« class-compliant ») et fonctionne sur un Mac sans pilotes, nous vous recommandons pour les meilleures performances de télécharger les pilotes dédiés depuis notre site web :

www.allen-heath.com/xone23cdriers

Une fois les pilotes téléchargés, extrayez-les dans un dossier et cliquez sur le fichier .dmg pour lancer l'installation :

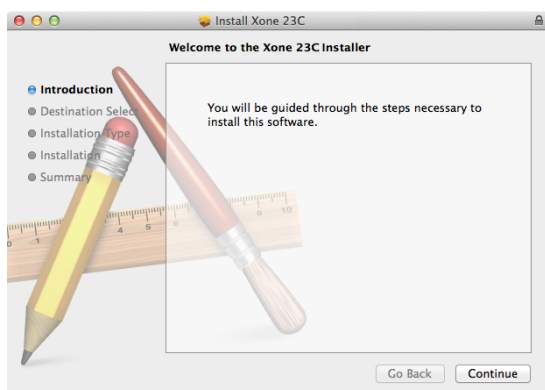

Cliquez sur Continue (Continuer).

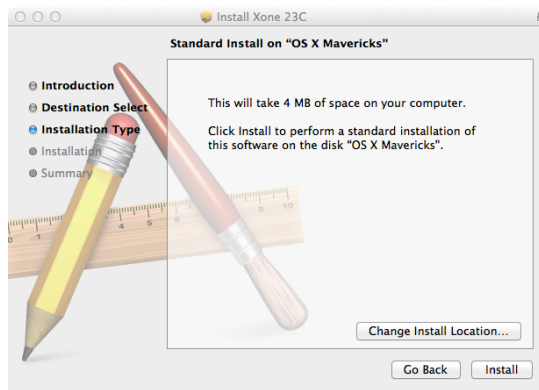

Cliquez sur Install (Installer).

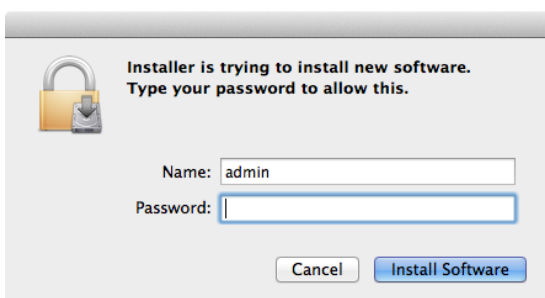

Saisissez votre nom d'utilisateur et votre mot de passe, puis cliquez sur Install software (Installer le logiciel).

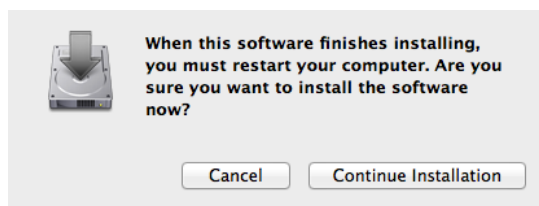

Cliquez sur Continue Installation (Continuer l'installation).

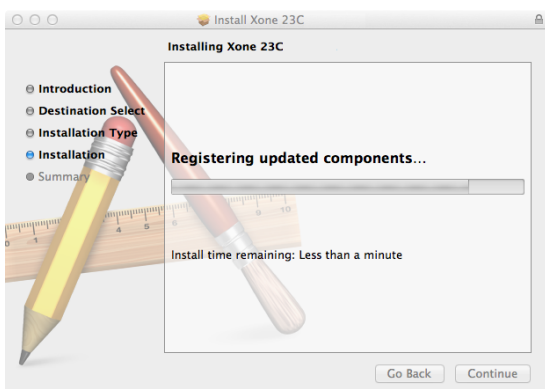

Une fois l'installation terminée, cliquez sur Continue (Continuer).

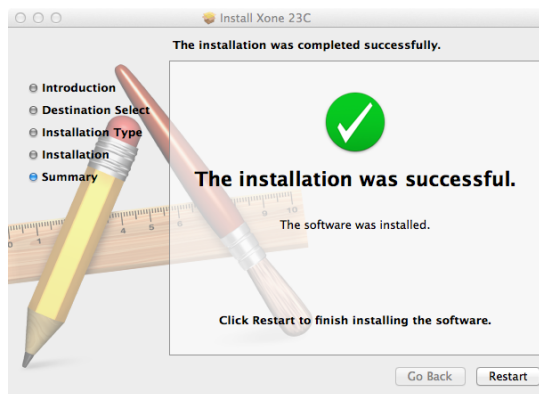

Et faites redémarrer (Restart) votre ordinateur lorsque vous y êtes invité.

L'installation est terminée et votre ordinateur se connectera à votre Xone:23C et le reconnaîtra comme un périphérique audio et MIDI.

INSTALLATION DU PILOTE POUR MAC

Vérification de la configuration audio et MIDI

Pour vérifier que le Xone:23C est correctement installé ou pour configurer l'audio ou le MIDI : le mixeur étant sous tension et connecté à votre ordinateur, ouvrez l'utilitaire Configuration audio et MIDI (pour trouver cet utilitaire, saisissez « Audio et MIDI » dans le moteur de recherche Spotlight (la loupe en haut à droite du bureau) et suivez les liens.

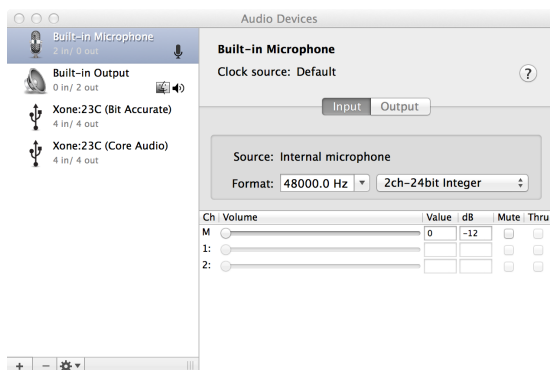

Le pilote offre deux modes de fonctionnement : Bit Accurate (précision au bit près) et Core Audio.

Bit accurate – Dans ce mode, le Xone:23C contrôle les horloges audio et permet la latence la plus basse et la gigue la plus faible. Nous recommandons de travailler dans ce mode pour les meilleures performances.

Core Audio – Dans ce mode, le pilote est entièrement compatible de façon native (« class-compliant ») et permet son agrégation avec les autres cartes son, connectées à votre ordinateur, en contrepartie d'une latence et d'une gigue d'horloge légèrement plus élevées.

Sélectionner l'un ou l'autre des pilotes affiche les propriétés des interfaces et vous permet de configurer la fréquence d'échantillonnage et le routage d'entrée/sortie. La fréquence d'échantillonnage peut être réglée de 44,1 kHz jusqu'à un maximum de 96 kHz. Si vous lisez principalement des fichiers musicaux du commerce, il est recommandé de régler la fréquence d'échantillonnage à 44,1 kHz, car cela évitera au logiciel de lecture d'avoir à effectuer une conversion de fréquence d'échantillonnage pouvant entraîner de légers artefacts.

MIDI



Vous pouvez vérifier que le Xone:23C est également configuré comme interface MIDI en sélectionnant MIDI Studio, l'icône du mixeur y apparaîtra.

X:LINK

Le Xone:23C n'envoie pas de messages MIDI par lui-même, mais il est équipé d'une interface propre à A&H appelée X:Link. Elle vous permet de connecter un contrôleur Allen & Heath (tel que le Xone:K1 ou K2) au mixeur qui servira à la fois à alimenter l'appareil et à transférer les messages MIDI par la connexion USB.

INSTALLATION DU PILOTE POUR PC

Pilotes

Pour accéder à tous les canaux de la carte son sur votre Xone:23C, vous devez installer le pilote ASIO dédié qui peut être téléchargé depuis notre site web :

www.allen-heath.com/xone23cdrivers

Une fois les pilotes téléchargés, extrayez-les dans un dossier et cliquez sur le fichier de configuration (Setup) pour lancer l'installation :

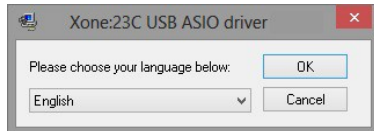

Choisissez votre langue et cliquez sur OK pour continuer.

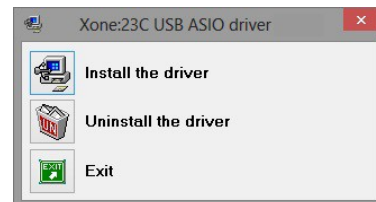

Cliquez sur Install the driver (Installer le pilote).

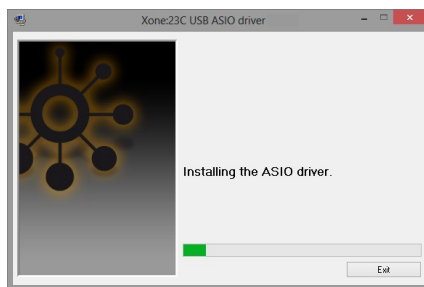

Durant l'installation, il vous sera demandé deux fois de débrancher et de rebrancher le câble audio USB sur votre Xone:23C.

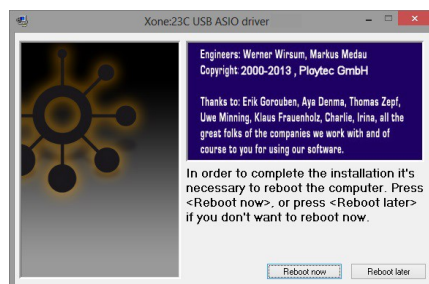
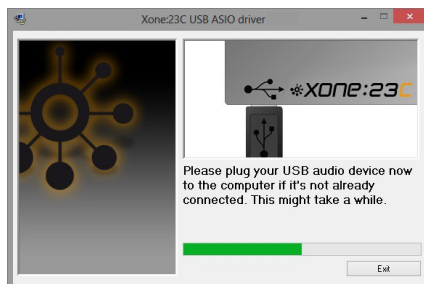

Faites redémarrer (Reboot now) votre ordinateur lorsque vous y êtes invité.

L'installation est terminée et votre ordinateur se connectera à votre Xone:23C et le reconnaîtra comme un périphérique audio et MIDI.

INSTALLATION DU PILOTE POUR PC

Vérification de la configuration audio et MIDI

Pour confirmer que le Xone:23C est correctement installé, ouvrez le Gestionnaire de périphériques Windows (cliquez sur le bouton Démarrer, puis cliquez avec le bouton droit sur « Ordinateur » et sélectionnez « Propriétés », puis sélectionnez « Gestionnaire de périphériques »).

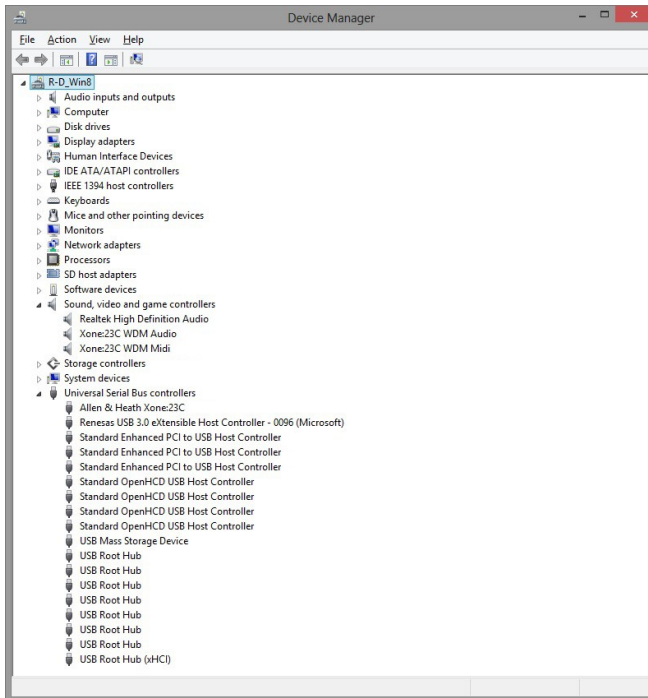

Le Xone:23C doit être listé sous « Contrôleurs audio, vidéo et jeu » comme interface à la fois audio et MIDI, ainsi que sous l'intitulé Contrôleurs de bus USB.

Pour vérifier la version du pilote, double-cliquez sur l'icône du pilote WDM Xone:23C afin d'afficher la fenêtre « Propriétés ».

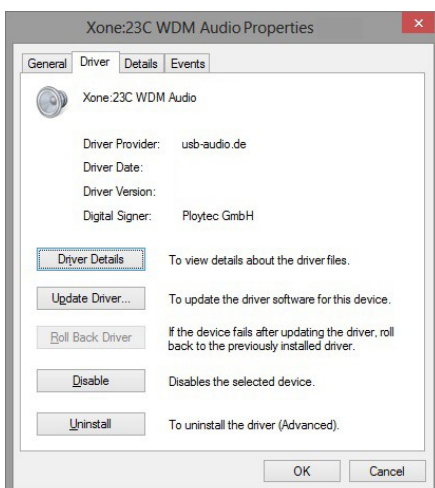
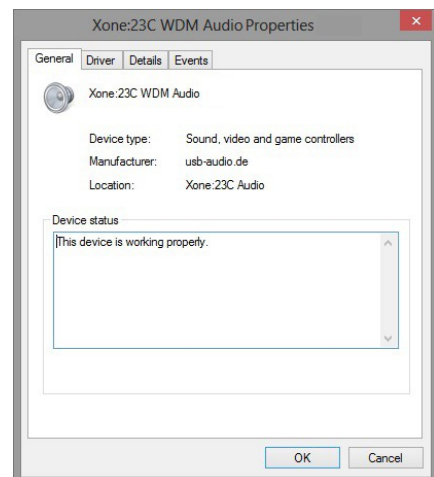

Sélectionnez l'onglet Pilote pour avoir des détails sur la version du pilote.

INFORMATIONS SUR LES FILTRES

Filtres VCF

Un filtre contrôlé par tension est un filtre audio dont la fréquence de coupure est modifiée par une tension de commande à courant continu et non une résistance variable. Cela donne une plage de traitement beaucoup plus large et un meilleur contrôle de la réponse du filtre en vue de créer un nombre illimité de combinaisons d'effet tonal.

Sélection du type de filtre

Deux types de filtre sont simultanément disponibles : passe-haut et passe-bas. Un grand sélecteur lumineux détermine le type de filtre activé.

Les diagrammes ci-dessous représentent l'effet des deux types de filtre sur la réponse en fréquence audio. La plage de balayage allant des basses (LO) aux hautes fréquences (HI) est représentée en même temps que l'effet du réglage RESONANCE.

L'axe vertical représente l'ampleur de la coupure ou du renforcement autour du niveau de fonctionnement normal (0 dB). L'axe horizontal représente la plage des fréquences, des graves (basses fréquences) vers les aigus (hautes fréquences).

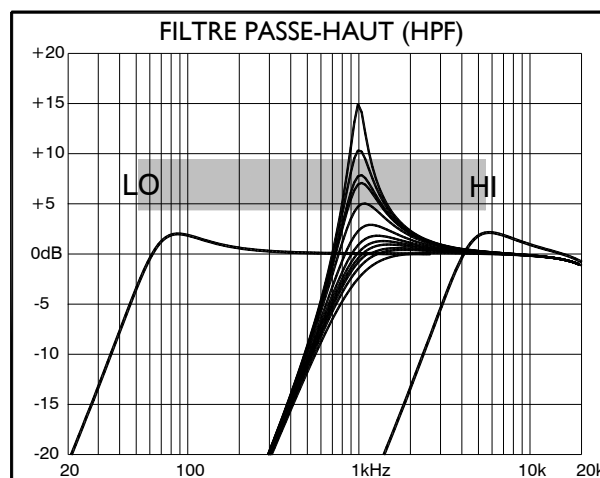
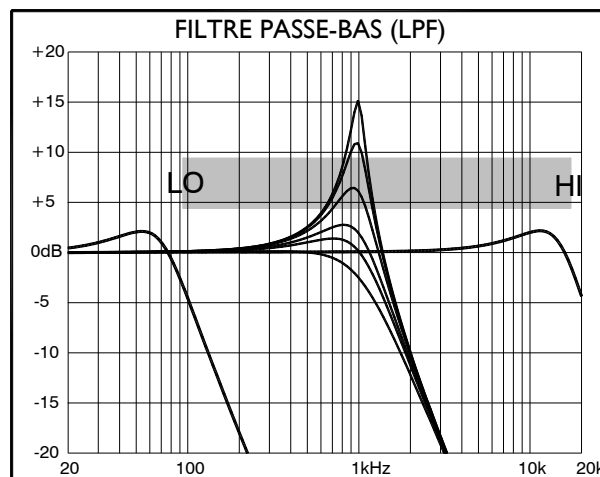

NIVEAUX DE FONCTIONNEMENT

Il est très important que les réglages de niveau du système soient correctement faits. On sait bien que de nombreux DJ ont tendance à monter le volume au maximum avec des indicateurs de niveau allant très haut en pensant exploiter au mieux le système. **CE N'EST PAS LE CAS !** Le meilleur résultat ne peut être obtenu que si les niveaux du système sont réglés dans la plage de fonctionnement normale en empêchant les crêtes. Les crêtes donnent juste de la distorsion de signal, et non pas plus de volume. C'est le système amplificateur/enceintes qui détermine le volume maximal pouvant être atteint, pas la console. L'oreille humaine peut également induire l'opérateur en erreur en lui faisant croire que le volume est insuffisant. Faites bien attention, car cela vous avertit en fait que des dommages auditifs sont encourus si vous maintenez un niveau d'écoute élevé. Rappelez-vous que c'est la **QUALITÉ** du son qui ravit l'oreille, pas seulement le **VOLUME**.

Le schéma ci-dessous illustre la plage de fonctionnement d'un signal audio.

Plage normale de fonctionnement (**OPERATING RANGE** ✓). Pour de la musique normale, le signal doit être compris entre -6 et +6 sur les indicateurs de niveau avec une moyenne autour de 0 dB. Cela laisse assez de marge (**HEADROOM**) pour des crêtes intempestives avant que le signal n'atteigne sa tension maximale d'écrêtage (**CLIPPING**) avec la distorsion qui en découle.

Cela permet également d'obtenir le meilleur rapport signal/bruit (**SIGNAL-TO-NOISE RATIO**) en maintenant le signal bien au-dessus du bruit de fond résiduel du système (**NOISE**).

L'amplitude dynamique (**DYNAMIC RANGE**) est l'écart maximal de niveau de signal entre le bruit de fond résiduel et l'écrêtage.

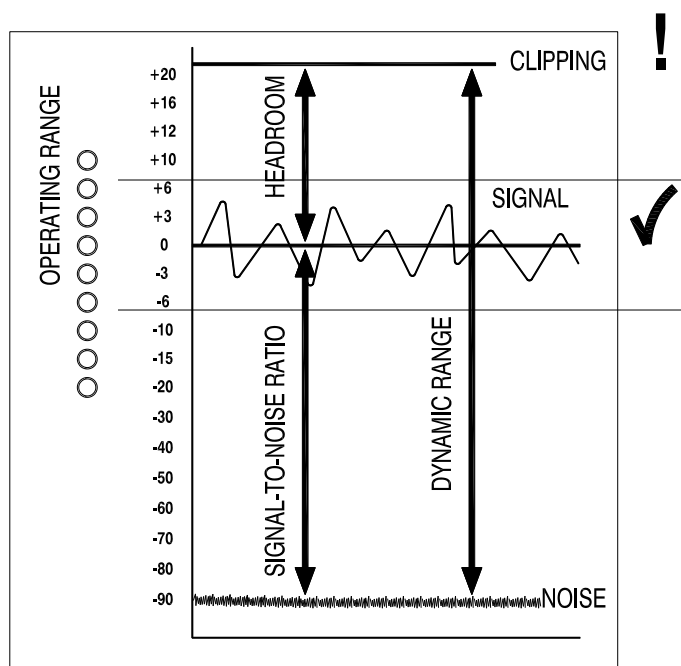

Une remarque importante...

L'oreille humaine est un organe formidable ayant la capacité de « se fermer », c'est-à-dire de compresser les niveaux sonores s'ils deviennent trop élevés. Que cette réponse naturelle ne soit pas une raison pour monter encore plus le volume du système ! Plus la session avance et plus la fatigue auditive s'installe, et les cônes des haut-parleurs peuvent chauffer, entraînant de la distorsion, ce qui réduit pour le public les bénéfices d'un volume accru.

MISE À LA TERRE

La connexion à la terre d'un système audio a son importance pour deux raisons :



SÉCURITÉ – cela protège l'utilisateur de chocs électriques à haute tension, et

PERFORMANCES AUDIO – cela minimise l'effet des boucles de masse qui entraînent un bourdonnement et un ronflement audibles, et cela protège les signaux audio des parasites.

Pour votre sécurité, il est important que tous les appareils soient reliés à la terre, afin d'éviter que les parties métalliques accessibles véhiculent une haute tension risquant de blesser voire de tuer l'opérateur. Il est recommandé de faire vérifier la continuité de la terre de sécurité par un ingénieur système qualifié au niveau de tous les points du système, y compris les corps de micro, châssis de platines tourne-disques, flightcases, etc.

La même terre sert de masse pour blinder les câbles audio vis à vis des parasites extérieurs tels que les champs magnétiques sources de ronflements créés par les transformateurs de puissance, les gradateurs de lumière et le rayonnement des ordinateurs. Ces problèmes surviennent lorsque le signal se voit offrir plusieurs chemins vers la terre du secteur. Il se crée alors une « boucle de masse » qui amène le courant à circuler dans les différents trajets vers la terre. Cela se détecte généralement par la présence d'un bourdonnement ou ronflement audible à la fréquence du secteur.

Pour une utilisation sûre et sans soucis, nous recommandons de :

Faire vérifier votre système d'alimentation électrique par un électricien qualifié. Si la mise à la terre est bonne d'origine, vous aurez moins de risques de rencontrer des problèmes.

Vérifier que les platines tourne-disques sont correctement reliées à la masse. Une borne de mise à la masse du châssis est fournie en face arrière de la console y connecter les tresses de masse des platines.

Utiliser des sources à basse impédance telles que des microphones ou équipements de niveau ligne donnés pour 200 ohms ou moins afin de réduire le risque d'interférences. Les sorties de la console sont conçues pour fonctionner à très basse impédance afin de minimiser les problèmes d'interférences.

Utiliser des connexions symétriques pour les microphones et la sortie de mixage car celle-ci apporte une protection supplémentaire en annulant les interférences risquant d'être captées par les câbles sur une longue distance.

Ne supprimez pas la symétrie des sorties XLR du Xone:23 en court-circuitant la broche 3 à la masse car cela pourrait endommager les circuits ; pour une connexion asymétrique, reliez le point chaud à la broche 2 et la masse à la broche 1. Laissez la broche 3 non connectée.

Utiliser des câbles et connecteurs de bonne qualité et vérifier leur bon câblage et la fiabilité des points de soudure. Laissez une longueur de câble suffisante pour éviter les dommages causés par un câble en traction.

Si vous n'êtes pas sûr... contactez votre service après-vente ou votre revendeur Allen & Heath local pour plus de renseignements.

RÉPARATION

Comment remplacer le crossfader

Si le crossfader est fortement sollicité, il finira à terme par s'user et devra être remplacé. Coupures et crachotements sont de bons indicateurs d'usure. Utiliser un nettoyant approprié aux faders tel que du CaigLube peut temporairement rétablir son fonctionnement, mais N'APPLIQUEZ PAS ce type de produit sur un fader neuf car cela enlèverait le lubrifiant appliqué en usine.

Avertissement ! Démontez votre mixeur peut invalider la garantie ; si vous n'êtes pas sûr de pouvoir effectuer ce travail par vous-même, il est conseillé de laisser faire un technicien de maintenance qualifié.

Vous aurez besoin de tournevis Torx T10 et T8. Assurez-vous que l'alimentation électrique est coupée et que l'unité est déconnectée du secteur. À l'aide du tournevis Torx T10, retirez les trois vis situées au milieu des connecteurs d'entrée de canal et de boucle d'effets (voir l'illustration), puis à l'aide du tournevis Torx T8, retirez les 8 vis qui maintiennent la face avant sur le châssis. Soulevez alors délicatement le bord avant de la façade jusqu'à ce que le circuit imprimé sorte du châssis et tirez l'ensemble légèrement vers l'avant pour libérer les connecteurs de la face arrière du châssis. Vous pouvez maintenant complètement soulever la face avant afin d'avoir un accès suffisant pour changer le crossfader.

Si vous souhaitez complètement retirer l'ensemble de la façade, vous devez dévisser la collerette de la prise jack 6,35 mm pour casque en utilisant une clé de 11 mm et retirer la vis T10 qui fixe le circuit imprimé de la prise casque sur le châssis. Débranchez avec précaution le câble en nappe du connecteur du circuit imprimé et soulevez la face avant pour la retirer du châssis.

Suivez la procédure inverse pour remonter l'unité. Prenez soin de vérifier qu'aucun câble n'est coincé et que tous les connecteurs sont bien revenus dans leur logement. Remettez les vis et testez le bon fonctionnement du mixeur.

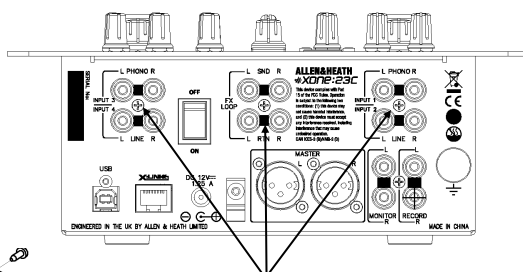
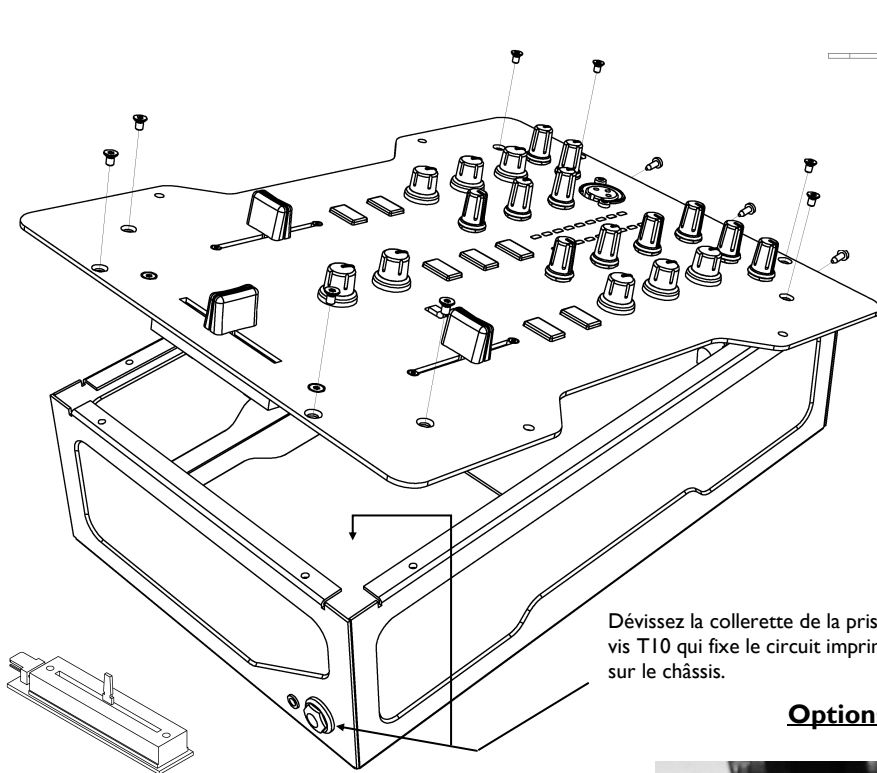

RETIREZ LES VIS T10 INDICUÉES PAR LES FLÈCHES

Dévissez la collerette de la prise casque et retirez la vis T10 qui fixe le circuit imprimé de sortie casque sur le châssis.

Options des entrées RIAA

Pour remplacer le crossfader

À l'aide du tournevis T8, retirez les 2 vis de part et d'autre du crossfader et faites descendre la plaque de montage du crossfader – débranchez la nappe à quatre fils du circuit imprimé du crossfader et dévissez le fader de la plaque de montage.

La plaque de montage est conçue pour permettre de monter un Innofader sans contact et peut être installée dans deux positions différentes selon le type de fader monté.

Le fader standard peut être commandé chez A&H sous la référence 004-503JIT.

L'Innofader peut être commandé sous la référence 004-504JIT.

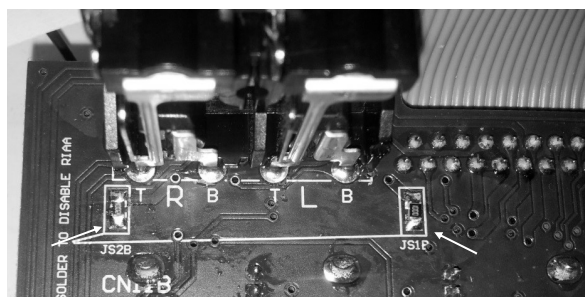

Si le niveau d'entrée RIAA est trop faible, ou si vous souhaitez convertir ces entrées en entrées de niveau ligne...

Pour augmenter le gain de 6 dB, retirez les résistances indiquées par les flèches et reliez les pattes par soudure. Ces résistances se trouvent le circuit imprimé de la façade, directement derrière les connecteurs d'entrée RCA.

Pour une conversion en entrée de niveau ligne, retirez les résistances et laissez les pattes non soudées.

RECONFIGURATION DE LA CARTE SON POUR DVS

Par défaut, les départs de la carte son (vers l'ordinateur) concernent la sortie d'enregistrement sur les canaux USB 1-2 et le départ d'effet sur les canaux USB 3-4. Cette configuration vous permet d'enregistrer votre set et d'y ajouter des effets (voir les conseils en page 21).

MixVibes Cross LE, le logiciel fourni, peut également être utilisé avec le vinyle timecodé et pour utiliser cette option, le routage de la carte son du mixeur doit être reconfiguré intérieurement.

Cette tâche doit être confiée à un service après-vente autorisé tant que le mixeur est sous garantie car aucun dommage dû à une procédure incorrecte ne sera couvert.

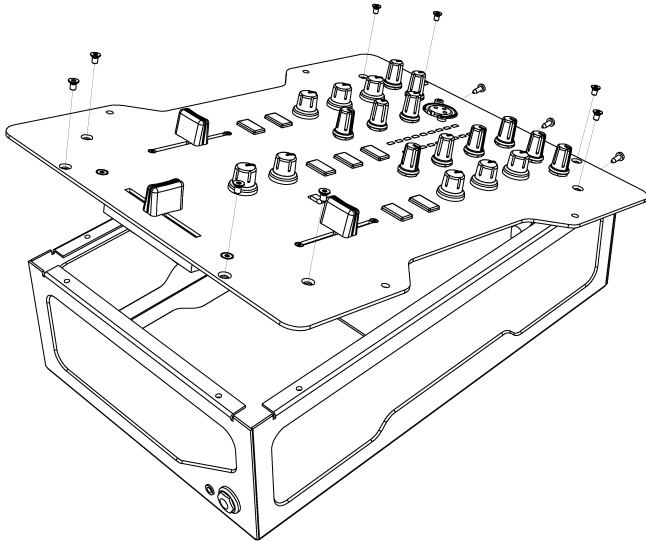

Pour reconfigurer le mixeur afin qu'il fonctionne avec un logiciel DVS, vous devez adresser directement les signaux audio des préamplificateurs de la platine tourne-disque à la carte son au moyen des courts câbles à trois conducteurs fournis avec le mixeur.

En vous référant à la page 18, retirez les vis fixant la face supérieure sur le châssis et soulevez délicatement la façade pour avoir accès à l'intérieur.

Les câbles à trois conducteurs se branchent dans des connecteurs situés sous le circuit imprimé de dessus et à l'autre extrémité dans les connecteurs situés sur le circuit imprimé de la carte son, comme représenté dans la photo ci-dessous.

Le câble du côté gauche du circuit imprimé du dessus se branche dans le connecteur de droite du circuit imprimé de la carte son.

Les connecteurs sont munis de détrompeurs et ne peuvent se brancher que dans un sens, avant de cliquer une fois bien en place !

Assurez-vous que les nappes ne sont pas coincées entre le châssis et la face supérieure et remontez précautionneusement le mixeur.

Veillez vous reporter à la documentation de MixVibes pour la façon de configurer le logiciel afin d'utiliser un vinyle encodé.

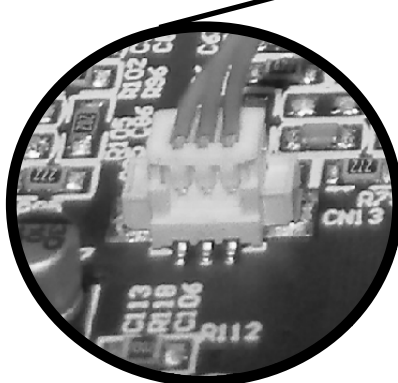
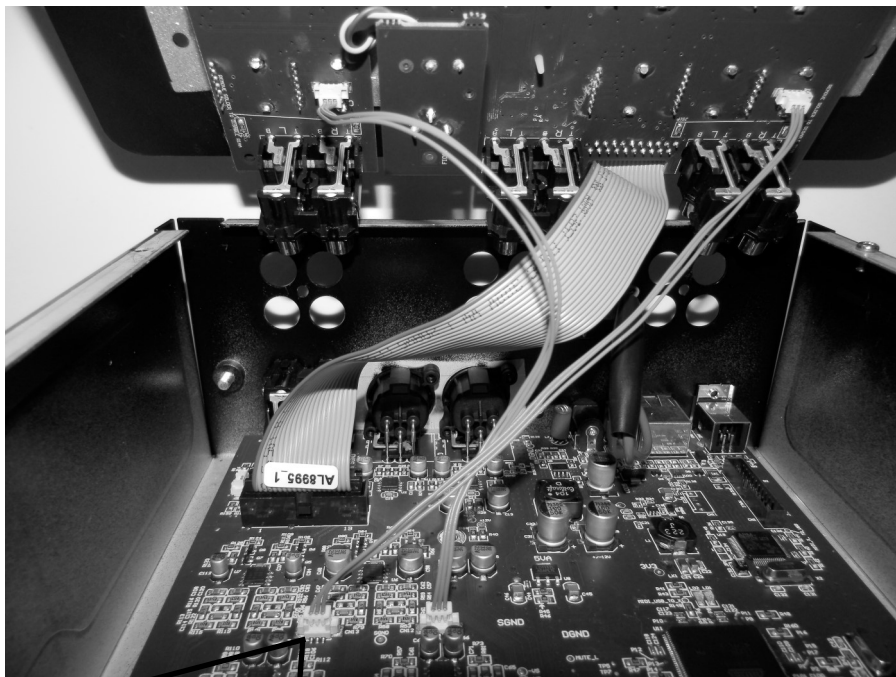

Les connecteurs sont munis de détrompeurs et le branchement ne peut se faire que dans un sens – assurez-vous de leur bonne orientation avant d'établir la connexion !

PIÈCES REMPLAÇABLES PAR L'UTILISATEUR

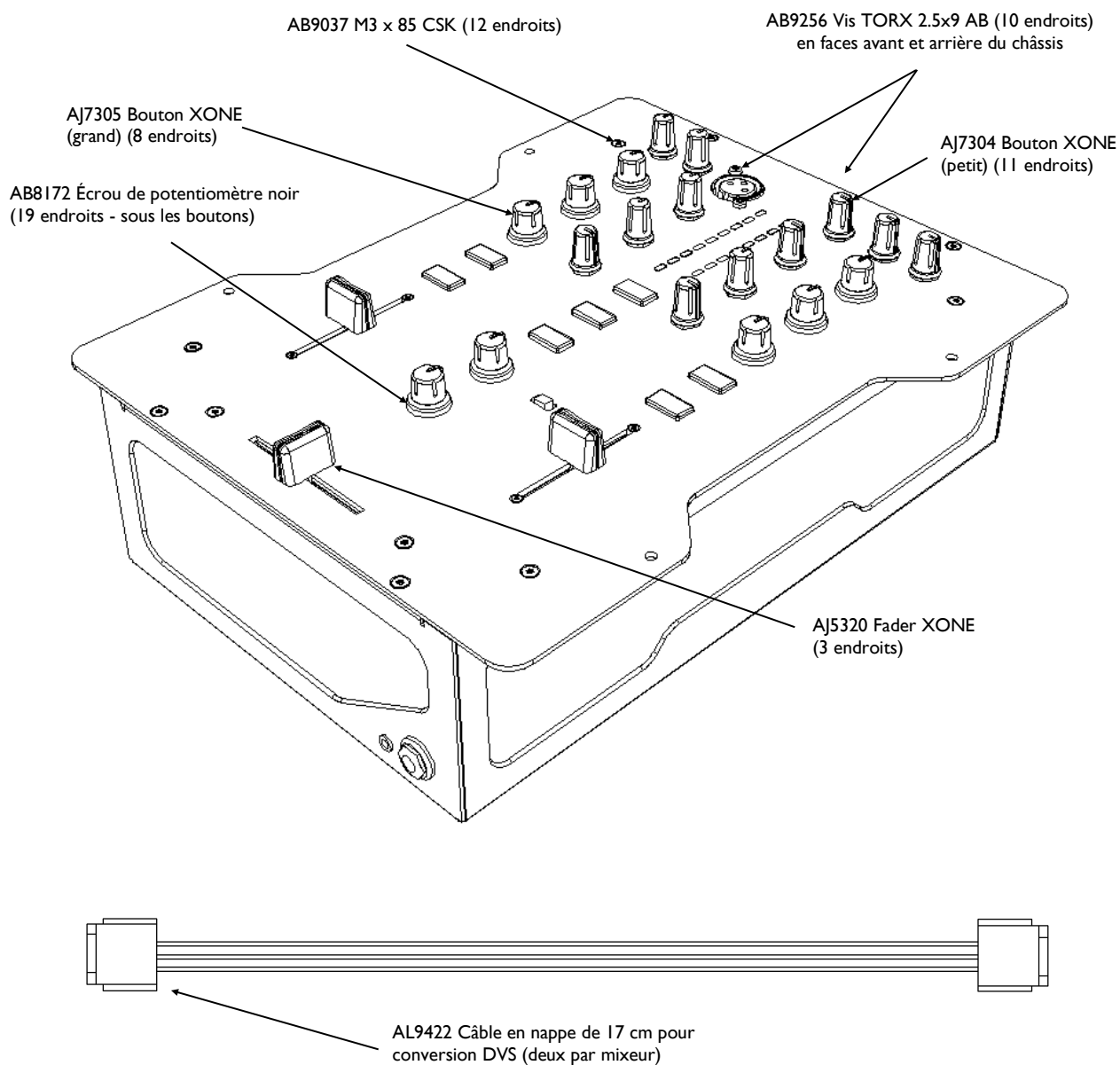

Le schéma ci-dessus présente toutes les pièces de rechange.
Lors de la commande veuillez indiquer le ou les numéros de références des pièces nécessaires.

Voir page 18 pour des informations sur le remplacement du crossfader et sur les références de l'ensemble crossfader de rechange.

CONSEILS et GUIDE DE DÉPANNAGE

Conseils

Utilisation de votre ordinateur pour la lecture de pistes et les effets

La configuration par défaut pour la carte son interne du Xone:23C comprend deux canaux stéréo depuis l'ordinateur et deux canaux stéréo en retour. Les canaux de l'ordinateur sont principalement utilisés pour lire des fichiers audio, et les canaux 1-2 vers l'ordinateur pour enregistrer le mixage principal. Les canaux 3-4 vers l'ordinateur sont par défaut connectés aux sorties de départ d'effet du mixeur.

Afin de configurer l'ordinateur et le mixeur pour à la fois lire les pistes et les effets, vous devez regrouper la carte son du mixeur avec la carte son intégrée à l'ordinateur. Sur un Mac, cela se fait dans l'utilitaire Configuration audio et MIDI (voir page 12). Sur un PC, vous devrez télécharger et installer l'utilitaire ASIO4ALL (www.asio4all.com).

À l'aide d'un câble stéréo mini-jack 3,5 mm vers RCA, raccordez la prise casque de l'ordinateur au retour d'effet du mixeur. Téléchargez et installez la démonstration gratuite d'Ableton Live (www.ableton.com) et configurez-la pour un départ/retour d'effet – canaux 3-4 de la carte son du mixeur vers Ableton Live et sortie par la prise casque de l'ordinateur.

Vous pouvez maintenant lire des pistes depuis la station de travail audio numérique de votre choix et les envoyer au mixeur et utiliser les effets d'Ableton Live via le départ/retour d'effet du mixeur.

Aucun son ne sort du mixeur

Vérifiez que l'unité est sous tension et qu'un signal audio arrive à l'entrée d'un canal.

Vérifiez que les commandes de niveau d'entrée sont tournées dans le sens horaire au moins jusqu'en position centrale et que les sources audio sont connectées aux bonnes entrées (entrées 1 - 3 pour les platines tourne-disques, entrées 2 - 4 pour les lecteurs de CD).

Vérifiez que les commandes d'égaliseur sont en position centrale.

Activez le commutateur CUE du canal et montez la commande de niveau du canal d'entrée jusqu'à ce que les indicateurs de niveau affichent le signal audio.

Montez le fader de canal et vérifiez que le crossfader est du côté du canal qui reçoit le signal audio.

Montez les commandes de niveau MASTER ou MONITOR selon la prise à laquelle est connectée votre amplificateur, ou PHONES si vous écoutez au casque.

On n'entend pas l'unité d'effets externe

Vérifiez que l'unité d'effets est correctement connectée (voir page 5) et allumée – la sortie de départ (SND) en face arrière du mixeur doit être reliée à la prise d'entrée de l'unité d'effets externe et la sortie de l'unité d'effets doit être connectée à la prise de retour (RTN).

Vérifiez que le commutateur EXT-ON est activé (allumé en rouge) et que le commutateur FILTER du canal l'est aussi (allumé en bleu).

Le signal est fort et souffre de distorsion

Vérifiez que vous utilisez la bonne entrée ; il ne faut pas connecter un lecteur de CD à l'entrée PHONO.

Réglez le niveau d'entrée du canal pour que les indicateurs allument au maximum les LED +3 ou +6. Si la LED rouge +10 s'allume, baissez la commande de niveau du canal.

CARACTÉRISTIQUES TECHNIQUES

Connexions

Entrées

	<u>Connecteur</u>	<u>Impédance</u>	<u>Niveau nominal</u>	<u>Niveau maximal</u>
Phono	RCA	47 k/330 pF	7 mV-100 mV	
Line	RCA	20 kohms	-10 à +20 dBu	
FX LOOP RTN	RCA	10 kohms	0 à +20 dBu	
Mic	XLR	< 2 kohms	-42 à -12 dBu	

Sorties

Master	XLR symétrique	100 ohms	+4 dBu	+28 dBu
Monitor	RCA	100 ohms	-2 dBu	+22 dBu
Record	RCA	100 ohms	-2 dBu	+19 dBu
FX LOOP SND	RCA	100 ohms	-2 dBu	+19 dBu
Phones	Jacks 3,5 et	1 ohm		200 mW RMS sous

Performances

Distorsion	Sortie Master	+10 dBu	DHT+B 0,01 %
Bruit 22 Hz-22 kHz	Sortie Master	Unitaire	-85 dBu sans pondération
Coupure par fader	Fader de canal		> -80 dB
Coupure par crossfader	Crossfader		> -80 dB
Réponse en fréquence		10 Hz à 50 kHz	+/-0 dB

Dimensions

Poids 2,7 kg

Poids emballé 4 kg



SCHÉMA SYNOPTIQUE

XONE:23C BLOCK DIAGRAM

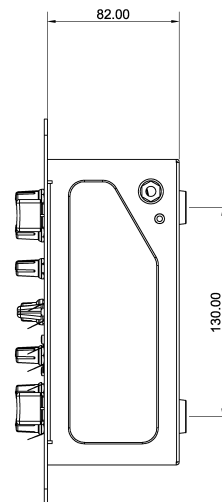
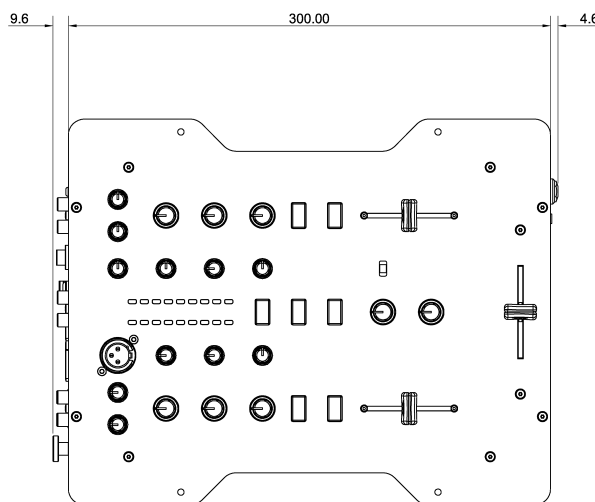
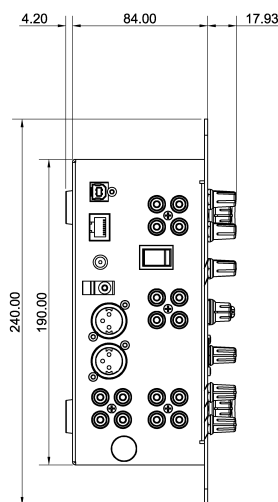
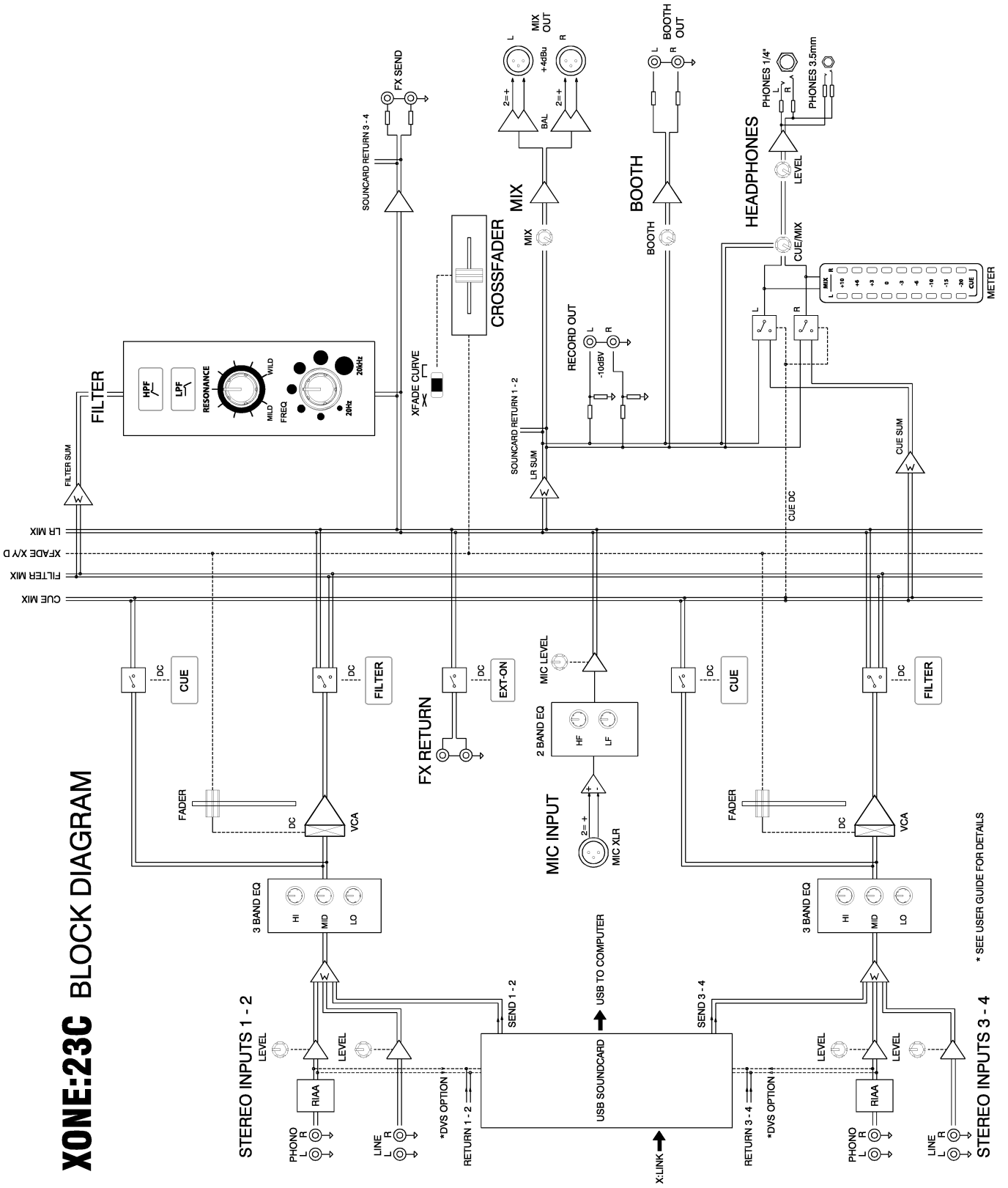

* SEE USER GUIDE FOR DETAILS

ENREGISTREMENT DU PRODUIT

Enregistrement de votre produit

Veillez aller sur www.allen-heath.com/register.asp et enregistrer le numéro de série de votre produit et vos coordonnées. En vous inscrivant chez nous et en devenant un utilisateur officiellement enregistré, vous vous assurez un traitement dans les délais les plus courts de toute demande en garantie.

Sinon, vous pouvez copier ou couper cette section de la page, la remplir et nous la renvoyer par la poste à l'adresse :

Allen & Heath Ltd, Kernick Industrial Estate, Penryn, Cornwall, TR10 9LU, Royaume-Uni



ALLEN&HEATH PRODUCT REGISTRATION

Thankyou for buying an Allen & Heath product. We hope that you're happy with it and that you enjoy many years of faithful service with it.

SERIAL NUMBER	
------------------	--

Please return this section of the card by mail and retain the other part for your records. You can also register online at www.allen-heath.com. Thanks for your help.

Your Name: _____

Company Name: _____

Address 1: _____

Address 2: _____

Town/City: _____

County/State: _____

Country: _____

Postcode/Zip: _____

Telephone: _____

Email: _____

Why did you choose this console? _____

Which other products did you you consider before choosing A&H? _____

Is there any thing you would like to improve on this mixer? _____

What audio magazines do you read? _____

If you were going to design a mixer for your work, what are the 6 most important features it should have (in order of importance)

1

2

3

4

5

6

We may use the information you provide to inform you of future product developments. We will not give or sell this data to third parties. Please indicate with an 'x' if you do not wish to receive any further communications from us.