

ALLEN & HEATH®



XONE:96®

MODE D'EMPLOI

Publication AP11645

Page laissée intentionnellement vide.

Garantie fabricant limitée à un an

Allen & Heath garantit tout produit matériel ou accessoire de marque Allen & Heath contenu dans l'emballage d'origine (« **Produit Allen & Heath** ») contre les défauts de pièce et de main d'œuvre sous réserve d'utilisation conforme aux modes d'emploi, caractéristiques techniques et autres instructions publiées par Allen & Heath pour le Produit Allen & Heath durant une période d'UN (1) AN à compter de la date originale d'achat par l'utilisateur final (« **Période de garantie** »)

Cette garantie ne s'applique à aucun produit matériel de marque autre qu'Allen & Heath ni à aucun logiciel, même fourni ou vendu avec du matériel Allen & Heath.

Veillez vous reporter au contrat de licence accompagnant le logiciel pour des détails sur vos droits concernant l'utilisation du logiciel (« EULA » ou « CLUF »).

Vous trouverez des détails sur l'EULA/CLUF (contrat de licence utilisateur final), la politique de garantie et d'autres informations utiles sur le site web Allen & Heath : www.allen-heath.com/legal.

La réparation ou le remplacement dans le cadre de la garantie ne donnent pas droit à extension ou renouvellement de la période de garantie. La réparation ou le remplacement du produit dans le cadre de cette garantie peuvent être effectués au moyen de pièces de rechange à fonctionnalités équivalentes.

Cette garantie n'est pas transférable. Cette garantie ne couvre pas l'usure normale des faders.

Cette garantie est le seul et exclusif recours de l'acheteur et ni Allen & Heath ni ses services après-vente agréés ne pourront être tenus pour responsables de quelconques dommages indirects ou accessoires ni de la violation de toute garantie expresse ou implicite de ce produit.

Conditions de garantie

L'équipement ne doit pas avoir été l'objet d'abus, intentionnels ou accidentels, de négligences ou de modifications autres que celles décrites dans le mode d'emploi ou dans le manuel d'entretien, ou approuvées par Allen & Heath.

Tout ajustement, modification ou réparation nécessaire doit être effectué par un distributeur ou agent agréé Allen & Heath.

L'unité défectueuse doit être retournée en port payé au lieu d'achat, à un distributeur ou agent agréé Allen & Heath, accompagnée de sa preuve d'achat. Veuillez en discuter avec le distributeur ou l'agent avant l'expédition. Si l'unité doit être réparée dans un autre pays que celui d'achat, la réparation peut prendre plus longtemps que la normale, le temps que la garantie soit confirmée et que les pièces soient fournies. Les unités renvoyées doivent être emballées dans leur carton d'origine pour éviter les dommages pendant le transport.

Dans certains pays, les conditions peuvent varier. Voyez avec votre distributeur ou agent Allen & Heath toutes les informations supplémentaires de garantie pouvant s'appliquer. Pour une assistance supplémentaire, contactez Allen & Heath Ltd.

LIMITATION DE RESPONSABILITÉ : Allen & Heath ne saura être tenu pour responsable de la perte de quelconques données sauvegardées/conservées dans les produits devant être réparés/remplacés.



La XONE:96 se conforme aux Directives européennes sur la compatibilité électromagnétique (CEM) 2014/30/UE et sur la basse tension 2014/35/UE

Tout changement ou modification apporté à l'équipement et non approuvé par Allen & Heath peut invalider la conformité du produit et par conséquent le droit de l'utilisateur à l'employer.

Mode d'emploi XONE:96 AP11645 Édition 1

Copyright © 2018 Allen & Heath Limited. Tous droits réservés

Allen & Heath Limited

Kernick Industrial Estate, Penryn, Cornwall, TR10 9LU, Royaume-Uni

<http://www.allen-heath.com>

CONTENU DE L'EMBALLAGE

Vérifiez que vous avez bien reçu ceci :

Console de mixage XONE:96



Fiche de sécurité. Important !

Lisez cette fiche AVANT de commencer. Conservez-la pour vous y référer ultérieurement.



Guide de prise en main



Câble d'alimentation secteur

Vérifiez que la bonne fiche secteur est fournie.

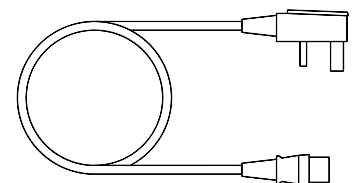

Boutons et commandes de rechange



SOMMAIRE

Pour tirer un bénéfice maximal de la console de mixage, veuillez prendre le temps de vous familiariser avec toutes les commandes et procédures de configuration décrites dans ce mode d'emploi.

Pour plus d'informations, veuillez consulter les informations supplémentaires disponibles sur notre site web, ou contacter notre équipe d'assistance produit.

www.allen-heath.com/xone96

<http://support.allen-heath.com>

Garantie	3
Contenu de l'emballage	4
Sommaire	5
Introduction	6
Présentation de la face supérieure	7
Canaux d'entrée A - B : USB 1/MIC/RTN/USB 2	8
Canaux d'entrée 1 - 4 : USB 1/PHONO/LINE/USB 2	10
Crossfader	12
Sélecteurs de courbe de fader	12
Sections XONE:VCF, FILTER 1 - FILTER 2	13
Informations sur le XONE:VCF	14
Canaux de retour auxiliaires C - D	15
Section MASTER	15
Section PHONES 2	16
Sections BOOTH (cabine) et MONITOR (écoute de contrôle)	17
Exemples de configuration	18
Présentation de la face arrière	20
Connecteurs de la face arrière	21
Double carte de son interne, USB 1 - USB 2	23
Installation du pilote (PC)	24
Vérifications de l'interface (Mac et PC)	26
Contrôle par MIDI	27
Tableaux d'équipement MIDI	29
Configuration du timecode - Traktor Scratch Pro	30
Enregistrement d'un mixage - Traktor Scratch Pro 2	33
Schéma synoptique	34
Caractéristiques techniques	35
Dessins des faces, poids et dimensions	37
Niveaux de fonctionnement	39
Mise à la terre	40

INTRODUCTION

Félicitations pour votre achat de la console de mixage DJ XONE:96 Allen & Heath.

L'héritière tant attendue d'une authentique légende des clubs.

Nouvelle console de mixage analogique sans compromis pour DJ, destinée à être le cœur de votre créativité, la XONE:96 reprend l'âme légendaire de la célèbre XONE:92 et la restitue, améliorée et avec une connectique numérique de pointe.

Tout est là. Le son analogique énorme, détaillé et éblouissant que seule la XONE peut offrir. Un égaliseur 4 bandes précis et raffiné. Deux filtres XONE:VCF sans égal avec distorsion harmonique CRUNCH. Et une double carte son USB 32 bits (24 canaux à 96 kHz) avec certification Traktor Scratch en standard, dès le déballage.

La XONE:96 vous permet de connecter tout votre équipement, des ordinateurs portables et platines aux pédales, synthés, micros et boîtes à rythmes. Deux départs d'effet dédiés, quatre canaux d'entrée stéréo (avec égaliseur 4 bandes), deux canaux d'entrée stéréo avec le tout nouvel égaliseur paramétrique 3 bandes + deux canaux auxiliaires de retour stéréo. Et un insert séparé pour le master permettant de connecter vos effets externes.

Explorez de nouvelles possibilités avec une disposition familière des commandes remarquablement tactiles. Et faites confiance à la qualité de fabrication industrielle qui dépasse les exigences imposées par la répétition des prestations, nuit après nuit.

XONE:96 : vous avez mixé. Nous avons écouté.

PRÉSENTATION DE LA FACE SUPÉRIEURE

Veillez vous familiariser avec toutes les commandes et fonctions détaillées dans les pages suivantes en vous référant aux numéros affichés dans la PRÉSENTATION DE LA FACE SUPÉRIEURE ci-dessous et dans PRÉSENTATION DE LA FACE ARRIÈRE en page 20.

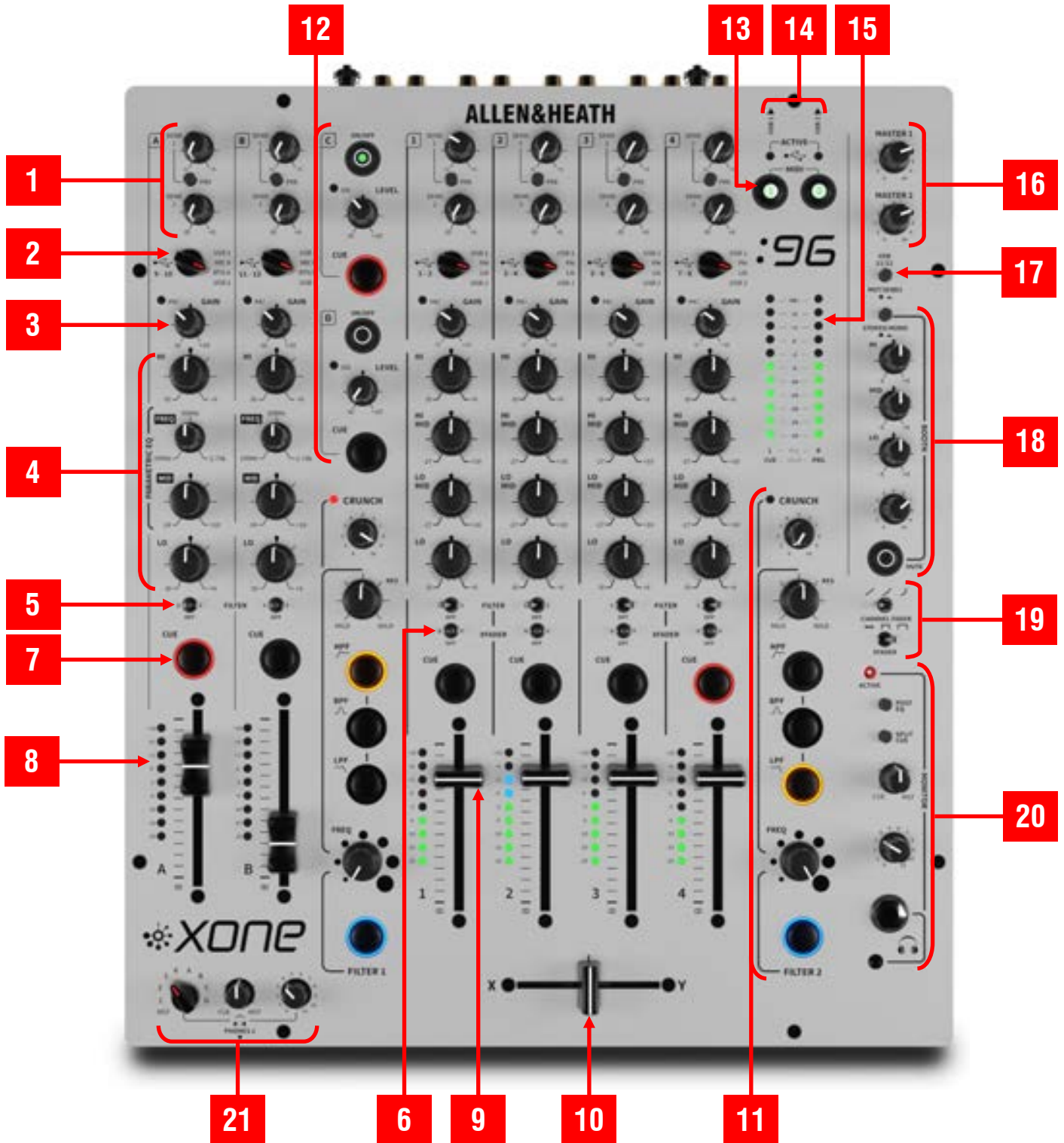

CANAUX D'ENTRÉE A - B : USB 1/MIC/RTN/USB 2



1 Commandes SEND 1 et SEND 2

Contrôlent le niveau de départ du signal audio du canal vers les effets externes connectés aux prises SND1 et SND2 de la face arrière.

Le départ SEND 1 est commutable pré/post-FADER et il envoie également le son aux entrées USB 9/10 de la carte son interne. Le départ SEND 2 se fait toujours post-FADER, avec la possibilité de commuter le son vers les entrées USB 11/12 de la carte son interne. Voir p.23.

2 Sélecteur d'entrée de canal

Sélectionne la source USB1, MIC, RTN ou USB 2 pour les entrées des canaux A et B.

Ces sélecteurs envoient également des messages MIDI NOTE ON/OFF aux ports USB1, USB 2 et MIDI OUT. Voir p.28 pour plus d'informations.

3 Commande de GAIN de canal

Règle la sensibilité d'entrée du canal pour l'adapter aux niveaux des différentes sources de signal audio. $-\infty/+10$ dB.

Si un voyant **PK!** s'allume, *baissez* le niveau de la commande GAIN du canal correspondant.

4 Égaliseur de canal

Les canaux auxiliaires A et B sont équipés du nouvel égaliseur 3 bandes asymétrique étendu qui offre une accentuation de +6 dB et une atténuation totale (« kill ») pour les fréquences de la bande haute (HI) et de la bande basse (LO) et une accentuation de +10 dB/atténuation de -24 dB pour la bande MID paramétrique glissante en vue d'un contrôle détaillé et créatif des fréquences.

Les fréquences de coupure de l'égaliseur sont réglées sur :

HI	3 kHz	(hautes fréquences, <i>aigus</i>)
MID	190 Hz - 2,75 kHz	(paramétrique, <i>glissante</i>)
LO	180 Hz	(basses fréquences, <i>graves</i>)

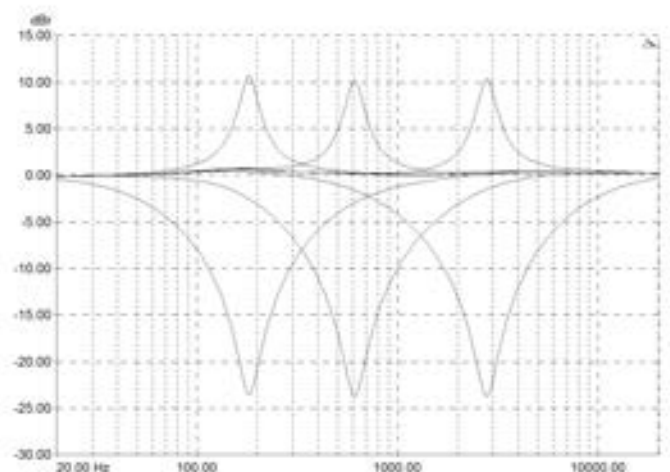
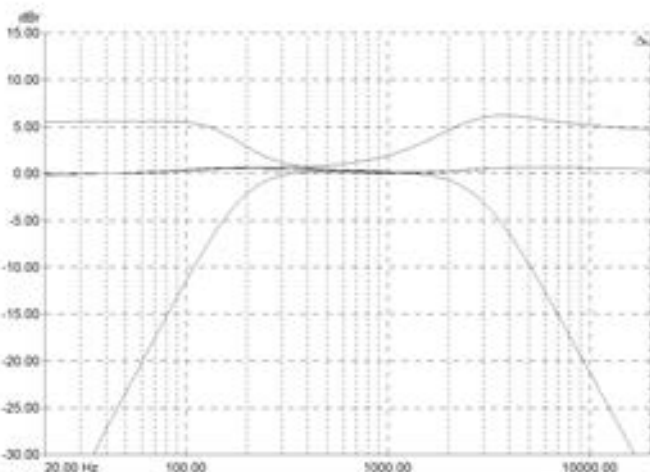

CANAUX D'ENTRÉE A - B (suite)



5 Sélecteur d'affectation du canal aux filtres

Sert à envoyer le signal audio du canal post-GAIN/post-EQ/post-FADER au filtre 1 (FILTER 1 à gauche) ou au filtre 2 (FILTER 2 à droite) ou directement au bus de mixage LR en position centrale (OFF).

7 Commutateur de pré-écoute (CUE) de canal

Pressez-le pour écouter le signal audio du canal par les sorties d'écoute de contrôle au casque et pour voir les niveaux avant mixage LR sur les indicateurs de niveau du mixage LR. Ces commutateurs s'allument en rouge quand ils sont activés.

Le réglage par défaut est AUTO-CUE ; les commutateurs restent activés jusqu'à ce qu'ils soient pressés à nouveau ou qu'un autre commutateur CUE soit sélectionné.

Voir ci-dessous pour des détails sur l'activation du mode de verrouillage CUE.

8 Indicateur de niveau de canal

Affiche le niveau du signal entrant dans le canal.

La prise de mesure du signal d'entrée dans le canal se fait post-GAIN/post-EQ et pré-FADER pour que l'affichage reflète l'effet de l'égaliseur sur les niveaux d'entrée avant l'envoi au mixage LR.

La commande GAIN du canal doit être réglée pour que l'indicateur de niveau monte aux alentours de 0 avec les pics les plus forts autour de +6.

Si la LED +10 s'allume en permanence, *baissez* les commandes GAIN ou EQ du canal.

9 Fader de canal

La XONE:96 bénéficie des nouveaux faders de canal linéaires stéréo de 60 mm à VCA spécialement conçus pour régler le niveau audio du canal d'une coupure complète (∞) au maximum (gain unitaire).

Les faders des canaux A et B sont entièrement analogiques, de qualité supérieure, et offrent des performances fluides et un contrôle précis. Parfaitement équilibrés et construits pour durer.

Le **mode de verrouillage de CUE** permet aux commutateurs CUE de rester activés lorsqu'on sélectionne le CUE d'un autre canal. Tout CUE actif se désactive en pressant à nouveau son commutateur. L'option peut être activée à la volée, de la façon suivante :

- Maintenez pressé durant 3 secondes n'importe quel sélecteur de type de filtre (HPF, BPF, LPF) simultanément pour FILTER 1 et FILTER ; les commutateurs MIDI 1 et MIDI 2 clignoteront rapidement pour confirmer le mode de configuration de CUE.
- Pressez n'importe quel commutateur CUE de canal ; les commutateurs MIDI 1 et MIDI 2 cesseront de clignoter et le verrouillage de CUE sera activé.

NOTE : le mode de configuration est automatiquement abandonné au bout de 3 secondes. Le CUE actif se désactive en pressant à nouveau son commutateur.

- Répétez le même processus pour réactiver l'AUTO-CUE CUE. Le réglage fait est mémorisé même après extinction de la console de mixage.

Contrôle par MIDI

- Les commutateurs CUE envoient des messages MIDI NOTE ON/OFF par le port MIDI OUT de la face arrière et les ports USB 1 et USB 2 quand le commutateur MIDI 1/ 2 correspondant est activé.
- Les commutateurs CUE peuvent également être contrôlés à distance par messages MIDI venant des ports USB 1 et USB 2. Voir p.28 pour plus de détails.

CANAUX D'ENTRÉE 1 - 4 : USB 1/PHONO/LINE/USB 2



1 Commandes SEND 1 et SEND 2

Contrôlent le niveau de départ du signal audio du canal vers les effets externes connectés aux prises SND1 et SND2 de la face arrière.

Le départ SEND 1 est commutable pré/post-FADER et il envoie également le son aux entrées USB 9/10 de la carte son interne. Le départ SEND 2 se fait toujours post-FADER, avec la possibilité de commuter le son vers les entrées USB 11/12 de la carte son interne. Voir p.23.

2 Sélecteur d'entrée de canal

Sélectionne la source USB1, MIC, RTN ou USB 2 pour les entrées des canaux 1 à 4.

Ces sélecteurs envoient également des messages MIDI NOTE ON/OFF aux ports USB1, USB 2 et MIDI OUT. Voir p.28 pour plus de détails.

3 Commande de GAIN de canal

Règle la sensibilité d'entrée du canal pour l'adapter aux niveaux des différentes sources de signal audio. $-\infty$ / +10 dB.

Si un voyant **PK!** s'allume, *baïssez* le niveau de la commande GAIN du canal correspondant.

4 Égaliseur de canal

Les canaux stéréo 1 - 4 sont équipés d'un égaliseur 4 bandes XONE asymétrique amélioré qui offre une accentuation de +6 dB et une atténuation totale (« kill ») pour les fréquences de la bande haute (HI) et de la bande basse (LO) et une puissante accentuation de +10 dB/atténuation de -27 dB pour les bandes de hauts médiums (HI MID) et de bas médiums (LO MID).

Les fréquences de coupure de l'égaliseur sont réglées sur :

HI	3 kHz	(hautes fréquences, <i>aigus</i>)
HI MID	1,1 kHz	(hauts médiums)
LO MID	350 Hz	(bas médiums)
LO	180 Hz	(basses fréquences, <i>graves</i>)

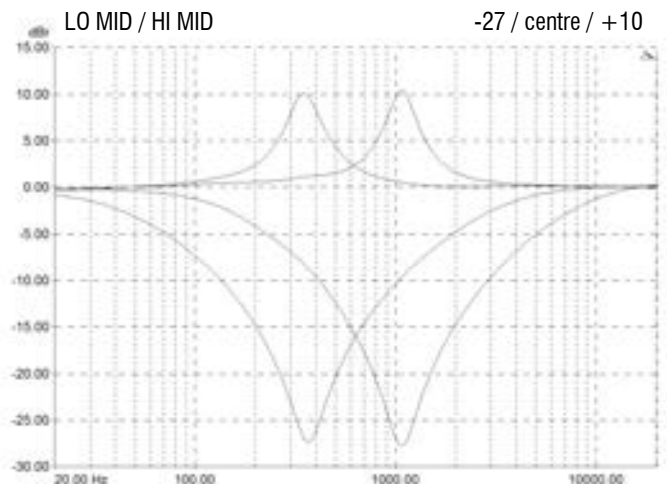

CANAUX D'ENTRÉE 1 - 4 (suite)

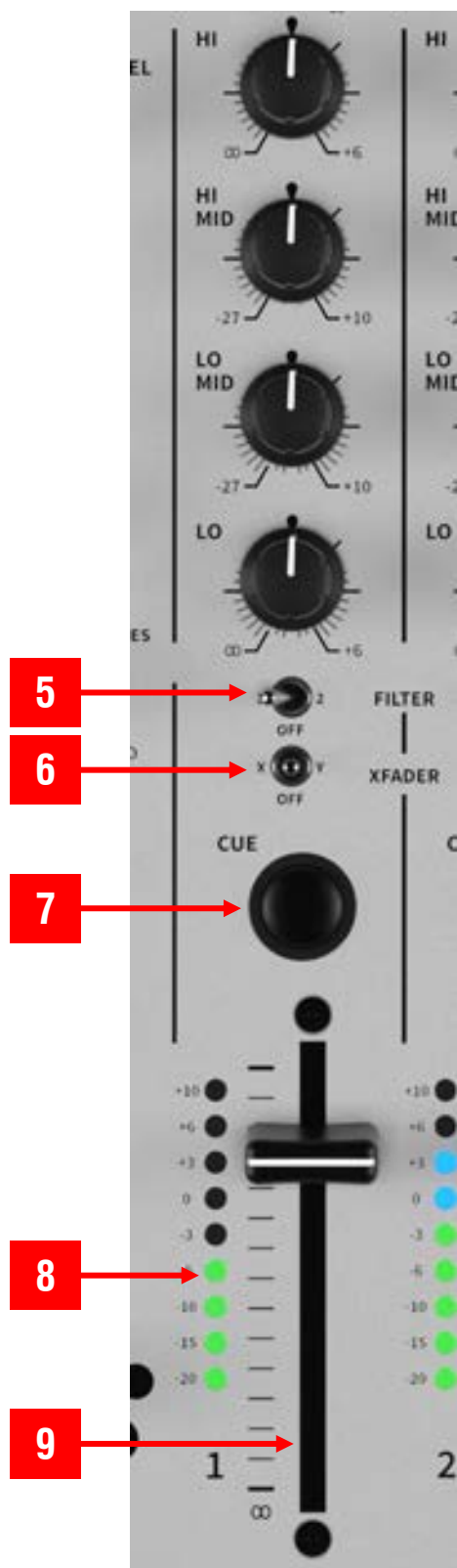

5 Sélecteur d'affectation du canal aux filtres

Sert à envoyer le signal audio du canal post-GAIN/post-EQ/post-FADER au filtre 1 (FILTER 1 à gauche) ou au filtre 2 (FILTER 2 à droite) ou directement au bus de mixage LR en position centrale (OFF).

6 Sélecteur d'assignation au crossfader

Sert à envoyer le signal audio du canal post-GAIN/post-EQ/post-FADER au côté X (gauche) ou Y (droit) du crossfader ou directement au bus de mixage LR en position centrale (OFF).

7 Commutateur de pré-écoute (CUE) de canal

Pressez-le pour écouter le signal audio du canal par les sorties d'écoute de contrôle au casque et pour voir les niveaux avant mixage LR sur les indicateurs de niveau du mixage LR. Ces commutateurs s'allument en rouge quand ils sont activés. Par défaut, la commutation de CUE sur un canal exclut les autres (AUTO-CUE). Reportez-vous à la p.9 pour plus de détails. Les commutateurs CUE servent également au contrôle par MIDI. Voir ci-dessous.

8 Indicateur de niveau de canal

Affiche le niveau du signal entrant dans le canal. La prise de mesure du signal d'entrée dans le canal se fait post-GAIN/post-EQ et pré-FADER pour que l'affichage reflète l'effet de l'égaliseur sur les niveaux d'entrée avant l'envoi au mixage LR. La commande GAIN du canal doit être réglée pour que l'indicateur de niveau monte aux alentours de 0 avec les pics les plus forts autour de +6. Si la LED +10 s'allume en permanence, *baissez* les commandes GAIN ou EQ du canal.

9 Fader de canal

La XONE:96 bénéficie des nouveaux faders de canal linéaires stéréo de 60 mm à VCA, remplaçables par l'utilisateur, et spécialement conçus pour régler le niveau audio du canal d'une coupure complète (∞) au maximum (gain unité). Parfaitement équilibré pour des performances fluides et un contrôle précis. Les faders des canaux 1 - 4 servent également au contrôle par MIDI. Voir ci-dessous.

Contrôle par MIDI

- Les commutateurs CUE envoient des messages MIDI NOTE ON/OFF par le port MIDI OUT de la face arrière et les ports USB 1 et USB 2 quand le commutateur MIDI 1/ 2 correspondant est activé.
- Les commutateurs CUE peuvent aussi être contrôlés à distance par messages MIDI venant des ports USB 1 et USB 2.
- Les faders des canaux 1 - 4 envoient des messages MIDI CC au port MIDI OUT de la face arrière et aux ports USB 1 et USB 2 quand le commutateur MIDI 1/ 2 correspondant est activé. Voir p.28 pour plus de détails.

CROSSFADER

10 Comme crossfader, la XONE:96 dispose en standard du [mini innoFADER](#), une référence du secteur.

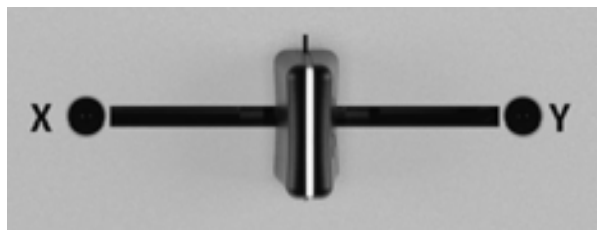

Le crossfader est un VCA (Voltage Controlled Amplifier ou amplificateur contrôlé par tension) qui affecte également le niveau des signaux envoyés aux filtres.

Utilisez-le pour des fondus enchaînés entre les canaux 1 - 4 assignés au côté X (gauche) ou Y (droit) du crossfader, généralement pour passer en douceur à une nouvelle piste musicale, pour superposer créativement des sons, ou pour du mixage scratch et cut.

Contrôle par MIDI

- Le crossfader envoie des messages MIDI CC au port MIDI OUT de la face arrière et aux ports USB 1 et USB 2 quand le commutateur MIDI 1/ 2 correspondant est activé. Voir p.28 pour plus de détails.

SÉLECTEURS DE COURBE DE FADER, CROSSFADER/CANAUX 1 - 4

19

Sélecteurs de courbe de fader



FADER DE CANAL (CHANNEL FADER)

Sélectionne une réponse globale du fader pour les canaux d'entrée stéréo 1- 4.

Choisissez entre une courbe à puissance constante, creusée ou à cassure rapide pour convenir aux styles de mixage scratch ou cut.

CROSSFADER (XFADER)

Sélectionne la courbe de réponse du crossfader.

Choisissez entre une courbe à puissance constante, à transition ou à cassure rapide pour convenir aux styles de mixage scratch ou cut.

Les images ci-dessous illustrent les courbes correspondant à chaque réglage.

FADER DE CANAL

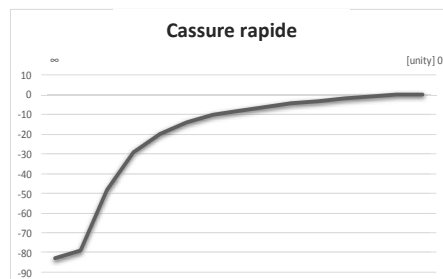
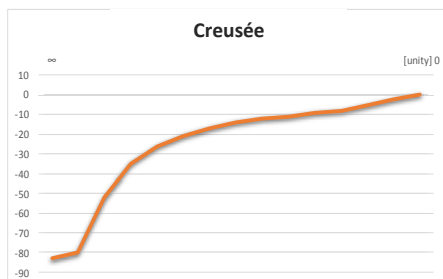
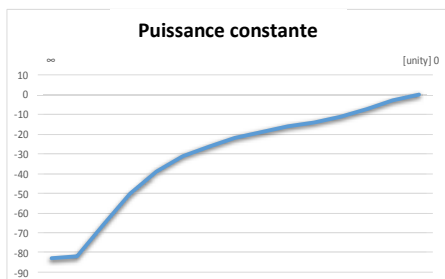

CROSSFADER

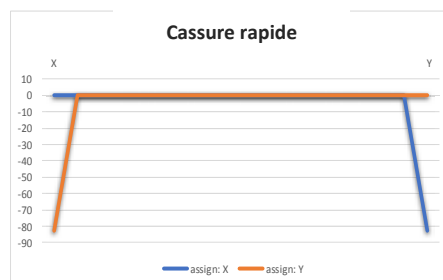
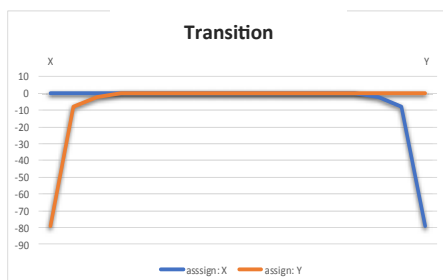
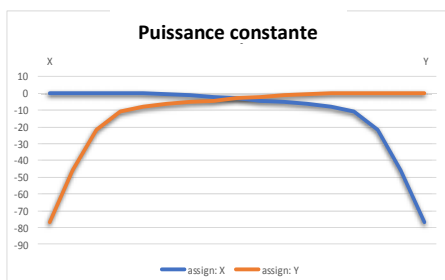

SECTIONS XONE :VCF, FILTER 1 - FILTER 2

11

XONE:VCF

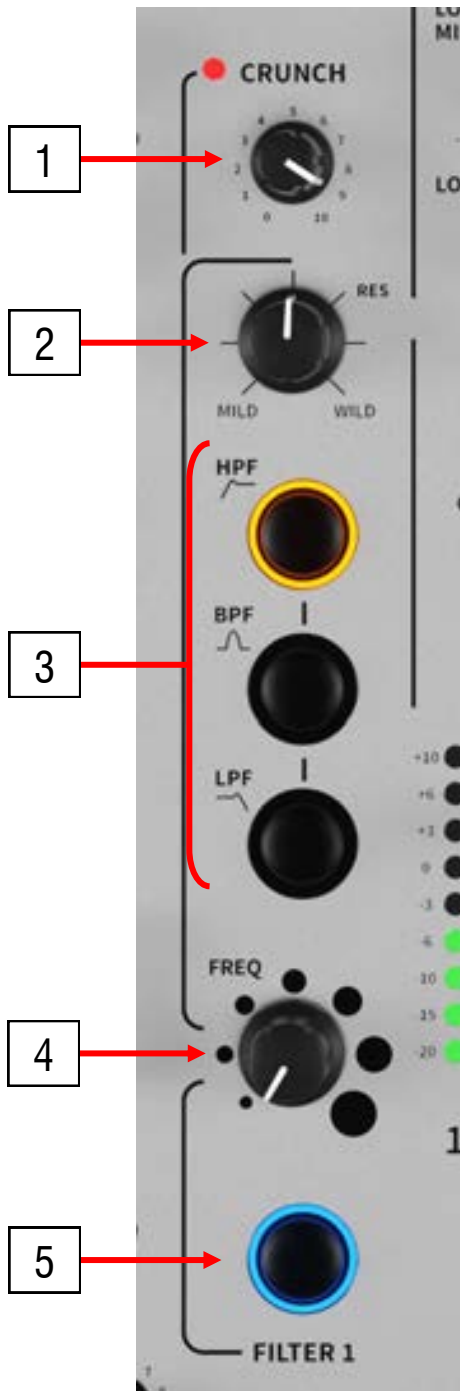

Rien ne vaut le son et la puissance du XONE:VCF.

La XONE:96 améliore cette conception classique, en conservant son inimitable sonorité tout en élevant ses performances à un niveau supérieur. En plus du jeu de commandes classiques HPF, BPF, LPF, RES (MILD/WILD) et FREQ (balayage), nous avons ajouté la distorsion harmonique contrôlée CRUNCH qui vient avant le filtre dans le circuit pour donner un nouvel effet particulièrement puissant. La XONE:96 vous permet d'envoyer les six canaux principaux aux filtres 1 et 2.

1 Commande CRUNCH

Tournez-la dans le sens horaire pour ajouter de la distorsion harmonique (CRUNCH !) au signal pré-filtre. Sur 0, le son est clair et la LED est éteinte. Sur 10, le signal subit une distorsion spectaculaire et la LED s'allume en ROUGE. Utilisez les commandes et commutateurs du filtre pour régler le son obtenu en sortie de filtre. Pour une saturation CRUNCH optimale, maintenez les niveaux des canaux assignés au VCF dans la plage ± 6 dB.

2 Commande de résonance RES

Produit le classique son de filtre XONE:VCF en renvoyant une partie du son sortant du filtre à son entrée. La commande va de MILD, qui donne un effet léger, à WILD, qui produit des effets de phase spectaculaires avec une réinjection à la limite de l'auto-oscillation.

3 Sélecteurs de type de filtre HPF/BPF/LPF

Déterminent le type de filtrage pour FILTER 1 ou FILTER 2. HPF sélectionne une correction par filtre passe-haut (coupe-bas), BPF une correction par filtre passe-bande (en cloche), LPF une correction par filtre passe-bas (coupe-haut). Voir INFORMATIONS SUR LE XONE:VCF pour plus de détails.

4 Commande de balayage de fréquence FREQ

Cette commande règle la fréquence à laquelle le VCF applique une coupure de -3 dB. Elle va d'une très basse fréquence (20 Hz) à fond dans le sens anti-horaire à une très haute fréquence (20 kHz) à fond dans le sens horaire.

5 COMMUTATEUR ON/OFF DU FILTRE

Chaque VCF a son propre commutateur d'activation. Le commutateur s'allume en BLEU quand le filtre est activé. Le signal n'est pas affecté par le filtre si celui-ci est désactivé. Les commutateurs ON/OFF FILTER 1 et FILTER 2 servent également au contrôle par MIDI. Voir ci-dessous.

Contrôle par MIDI

- Tous les sélecteurs et commutateurs ON/OFF de filtre envoient des messages MIDI NOTE ON/OFF par le port MIDI OUT de la face arrière et les ports USB 1 et USB 2 quand le commutateur MIDI 1/ 2 correspondant est activé.
- Tous les sélecteurs et commutateurs ON/OFF de filtre peuvent également être contrôlés à distance par messages MIDI venant des ports USB 1 et USB 2. Voir p.28 pour plus de détails.

NOTE : les commutateurs XONE:VCF servent également à sélectionner le canal MIDI de la XONE:96. Voir p.28.

INFORMATIONS SUR LE XONE:VCF

Le filtre contrôlé en tension XONE:VCF

Un filtre contrôlé en tension est un filtre audio dont la fréquence de coupure est modifiée par une tension de commande à courant continu et non une résistance variable. Cela donne une plage de traitement beaucoup plus large et un meilleur contrôle de la réponse du filtre en vue de créer un nombre illimité de combinaisons d'effet tonal.

Deux VCF stéréo sont disponibles, un pour chaque côté du crossfader, chacun avec sa propre sélection de type de filtre (HPF, BPF, LPF), sa commande de fréquence (FREQ) glissante, de résonance (RES) et de CRUNCH. Ces grandes commandes à toucher doux sont placées de part et d'autre du crossfader et des canaux de mixage principaux 1 -4 pour une utilisation pratique en live.

Sélection du type de filtre

Les filtres sont à « variable d'état ». Cela signifie qu'ils fournissent trois types de réponse de filtre simultanés : passe-haut (HPF), passe-bande (BPF) et passe-bas (LPF). Trois grands commutateurs lumineux déterminent le type actif. Vous pouvez presser n'importe quelle combinaison de ceux-ci pour créer des types de réponse différents tels que « coupe-bande » ou d'intéressant effets « passe-tout ». Presser un commutateur désélectionne automatiquement celui du type précédemment actif.

Toutes les commandes de commutation du XONE:VCF disposent d'un commutateur analogique doux entièrement redessiné pour améliorer les performances et garantir que les sorties du mixage LR ne seront pas affectées par des artefacts électroniques audibles quand on active ou désactive FILTER 1 et FILTER 2, quand on change de type de filtre, ou d'assignation de canal aux VCF.

NOTE : la dernière réponse sélectionnée pour le XONE:VCF est conservée après extinction de la console de mixage.

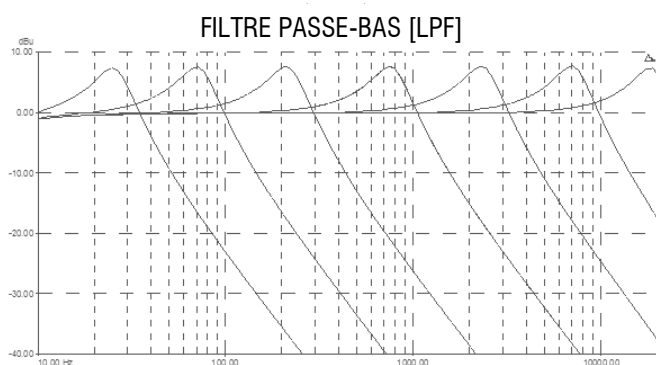
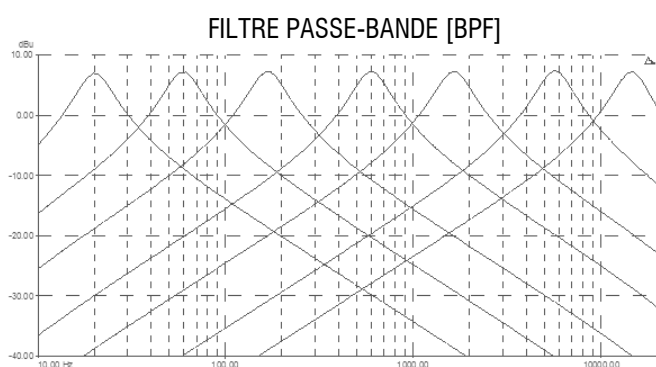
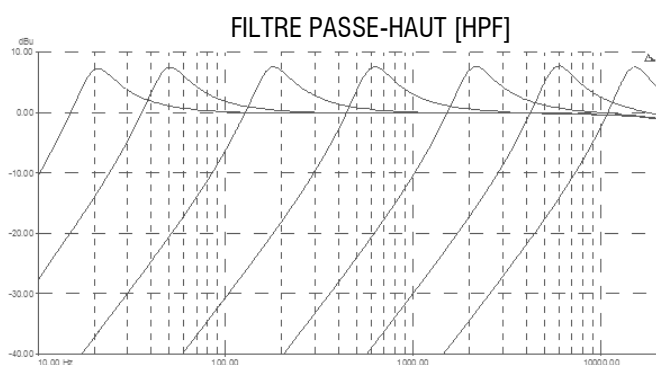

Les courbes de gauche représentent les effets des trois types de filtre sur la réponse en fréquence audio.

La plage de balayage allant des basses aux hautes fréquences est représentée en même temps que l'effet du réglage de la commande RES à fond dans le sens horaire (vers WILD).

L'axe vertical représente l'ampleur de l'accentuation qui se produit autour du niveau de fonctionnement normal de 0 dB.

L'axe horizontal représente la plage des fréquences, des basses fréquences (graves) aux hautes fréquences (aigus).

La courbe ci-dessous représente les effets sur la réponse en fréquence qu'a le balayage du filtre passe-bas [LPF] à 20 Hz, 1 kHz et 20 kHz, en même temps que l'effet du réglage de la résonance du filtre sur MILD, WILD et la position centrale : une fréquence avec RES et FREQ au minimum, en position 12 heures et au maximum.

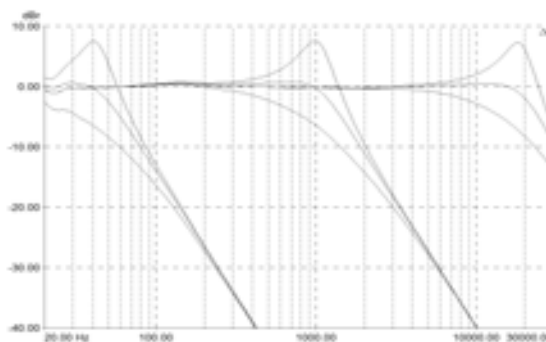

CANAUX DE RETOUR AUXILIAIRES C - D

12



1 Commutateur ON/OFF du canal

Il permet d'envoyer les signaux de l'équipement connecté aux entrées RTN C ou RTN D directement au mixage LR aux niveaux pré-master.

Les commutateurs ON/OFF servent au contrôle par MIDI. Voir ci-dessous.

2 LED témoin de signal (SIG)

Cette LED bicolore s'allume en VERT pour signaler la présence d'une entrée audio. Si la LED SIG s'allume en permanence en ROUGE, baissez la commande de niveau (LEVEL) correspondante.

3 Commande de niveau (LEVEL) de canal

Règle les niveaux d'entrée par les prises RTN C et RTN D, d'une coupure totale à +10 dBu.

4 Commutateur de pré-écoute (CUE) de canal

Pressez-le pour écouter le signal audio du canal par les sorties d'écoute de contrôle au casque et pour voir les niveaux avant mixage LR sur les indicateurs de niveau du mixage LR. Ces commutateurs s'allument en rouge quand ils sont activés.

Par défaut, la commutation de CUE sur un canal exclut les autres (AUTO-CUE). Reportez-vous à la p.9 pour plus de détails.

Les commutateurs CUE servent également au contrôle par MIDI. Voir ci-dessous.

Contrôle par MIDI

- Les commutateurs ON/OFF et CUE envoient des messages MIDI NOTE ON/OFF par le port MIDI OUT de la face arrière et les ports USB 1 et USB 2 quand le commutateur MIDI 1/ 2 correspondant est activé.
- Les commutateurs ON/OFF et CUE peuvent également être contrôlés à distance par messages MIDI venant des ports USB 1 et USB 2. Voir p.28 pour plus de détails.

SECTION MASTER

13

14



13 Voyants d'activité USB 1 / USB 2

Ces LED s'allument en BLEU quand un ordinateur connecté au port USB 1 ou USB 2 correspondant de la console de mixage est activé.

14 Commutateurs MIDI 1 / 2

Commutent ON/OFF la sortie MIDI locale de la XONE:96 par le port USB 1 ou USB 2 correspondant.

L'état du commutateur n'affecte pas les messages MIDI envoyés par le port MIDI OUT, par X:Link ni entre les partenaires USB 1 et USB 2.

SECTION MASTER (suite)

15

Indicateurs de niveau de mixage/écoute de contrôle

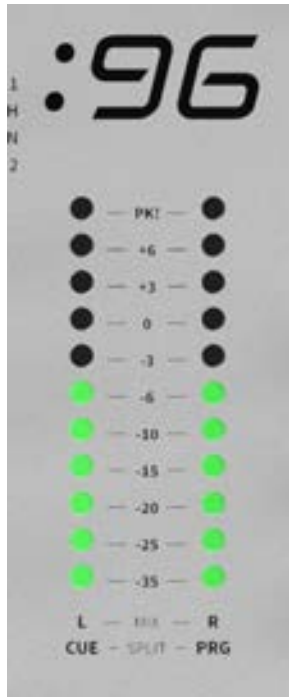

Les indicateurs généraux affichent le niveau de la source sélectionnée pour l'écoute.

Par défaut, ce sont les niveaux du mixage LR qui sont affichés, mais le niveau d'un canal d'entrée s'y substitue quand le commutateur CUE de celui-ci est activé.

Lorsque CUE est activé, les indicateurs de niveau affichent la somme des niveaux des canaux sélectionnés.

Lorsque CUE est désactivé, les indicateurs de niveau affichent le niveau du mixage LR mesuré avant le passage par la commande MASTER 1.

En mode SPLIT CUE, l'indicateur de gauche (L) affiche le niveau des canaux CUE activés et celui de droite (R) le niveau du mixage LR principal (PRG).

NOTE :

pour un bon fonctionnement de la console de mixage, les indicateurs de niveau doivent monter aux alentours de 0 et les pics les plus forts à environ +6.

Si les voyants **PK !** s'allument en permanence, assurez-vous que des réglages de GAIN ou d'égaliseur (EQ) ne font pas écrêter les signaux des canaux ; si nécessaire, *baissez* le GAIN, l'égaliseur et/ou les FADERS de canal pour éviter la distorsion du mixage LR principal.

Reportez-vous à la section NIVEAUX DE FONCTIONNEMENT en p.39 pour plus d'informations.

16



16

Commandes de niveau général du mixage, MASTER 1/ MASTER 2

Les commandes indépendantes MASTER 1 et MASTER 2 règlent les niveaux du mixage LR principal, à destination des sorties MST 1 (XLR) et MST 2 (jack 6,35 mm).

Les commandes MASTER 1 et MASTER 2 n'affectent pas l'affichage de niveau du mixage LR ni les niveaux des sorties RECORD, BOOTH, MONITOR ou PHONES 2.

17

17

Sélecteur de source USB 11/12

Sélectionne la source du signal envoyé aux canaux USB 11/12 de la carte son interne, entre MST (mixage LR), ou SEND 2 (départ 2).

SECTION PHONES 2

21

La XONE:96 dispose de deux systèmes de pré-écoute (CUE) indépendants pour l'enchaînement de sessions et des transitions fluides d'un set à l'autre.



PHONES 2

Cette section offre un sélecteur de source à 9 positions, des commandes de mixage CUE/MST et de niveau, avec des connecteurs stéréo jack 6,35 mm et mini-jack 3,5 mm en face avant.

Les réglages de PHONES 2 n'affectent pas les affectations CUE de canal, ni les sorties BOOTH et MONITOR.

SECTIONS BOOTH (cabine) et MONITOR (écoute de contrôle)

18

BOOTH (cabine)

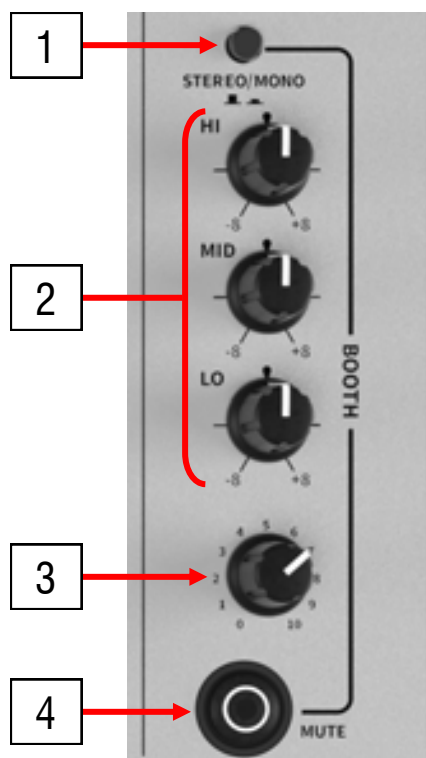

1

Commutateur STEREO/MONO

Permet de faire la sommation des signaux d'écoute de contrôle GAUCHE et DROIT pour vérifier la compatibilité mono de la source stéréo sélectionnée, ce qui est particulièrement important en club ou en enregistrement. Une baisse de niveau ou une diminution des basses fréquences quand ce commutateur est enclenché indique une opposition de phase entre les signaux GAUCHE et DROIT. Sinon, vous pouvez opter pour une sortie d'écoute en cabine mono plutôt que stéréo. N'affecte pas les sorties MST, MONITOR ni PHONES 2.

2

Égalisateur BOOTH (cabine)

Égaliseur 3 bandes indépendant pour régler les moniteurs du DJ. N'affecte pas les sorties MST, MONITOR ni PHONES 2.

3

Commande de niveau

Règle le niveau du signal produit par les sorties BOOTH de la face arrière. Cela n'affecte pas les sorties MONITOR ni PHONES 2.

4

Commutateur MUTE

Pressez-le pour couper le signal des sorties BOOTH. La touche s'allume en ROUGE quand elle est activée. N'affecte pas les sorties MST, MONITOR ni PHONES 2. Le commutateur sert également au contrôle par MIDI. Voir p.28.

5

Voyant d'activation de pré-écoute (CUE)

S'allume en ROUGE quand un ou plusieurs commutateurs CUE sont enclenchés.

20

MONITOR (écoute de contrôle)

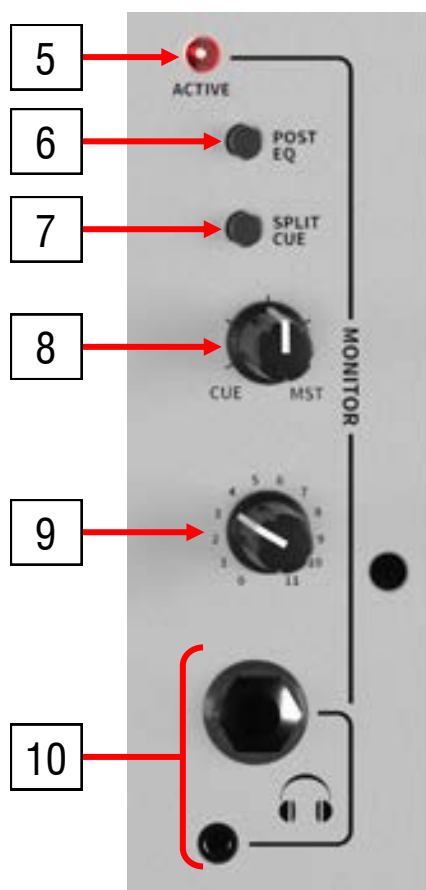

6

Commutateur POST EQ

Sélecteur pré/post EQ de la source de CUE du canal global.

7

Commutateur SPLIT CUE

Permet d'envoyer les signaux du canal CUE au côté gauche du casque d'écoute de contrôle et le mixage LR au côté droit. Les indicateurs de niveau généraux affichent les niveaux correspondants, c'est-à-dire CUE/PRG quand ce commutateur est activé.

8

Commande de mixage CUE/MST

Permet de mixer la sortie du mixage LR principal avec le signal de contrôle (CUE). À fond dans le sens anti-horaire, seuls les canaux dont le CUE est activé sont envoyés au casque de la section MONITOR. Monter progressivement la commande dans le sens horaire ajoute la sortie du mixage LR aux signaux CUE activés dans le casque. SPLIT CUE a priorité sur la commande de mixage CUE/MST.

9

Commande de niveau

Règle le niveau du son dans les sorties casque de la section MONITOR. N'affecte pas les niveaux des sorties BOOST ni PHONES 2.

10

Sorties pour casque

Prises stéréo jack 6,35 mm et mini-jack 3,5 mm. Branchez-y des casques stéréo de bonne qualité conçus pour le monitoring de DJ. Utilisez un casque fermé pour obtenir une isolation acoustique maximale lorsque vous pré-écoutez vos sources.

EXEMPLES DE CONFIGURATION

CLASSIQUE : PLATINE VINYLE ET LECTEUR MULTIMÉDIA (RCA) / EFFETS EXTERNES (DÉPART [SND] - RETOUR [RTN]) / MICRO B (XLR)

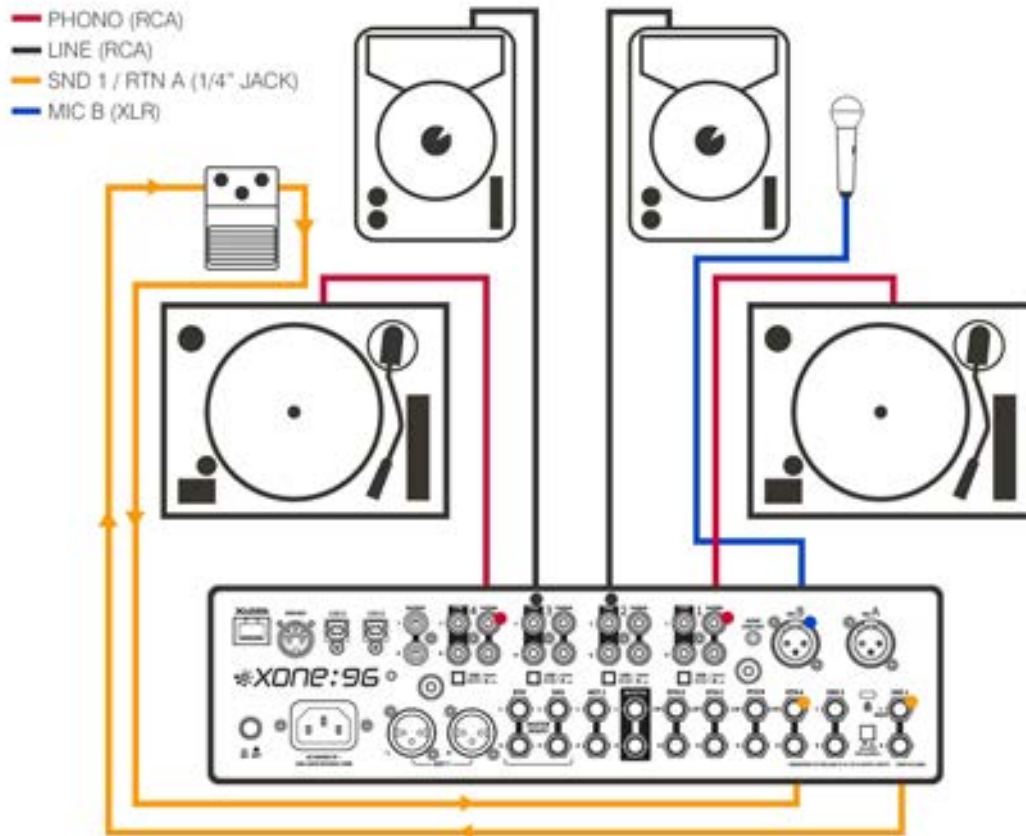

NUMÉRIQUE : PLATINE VINYLE ET LECTEUR MULTIMÉDIA (DVS) / ORDINATEUR PORTABLE (USB 1 + USB 2) / X:LINK

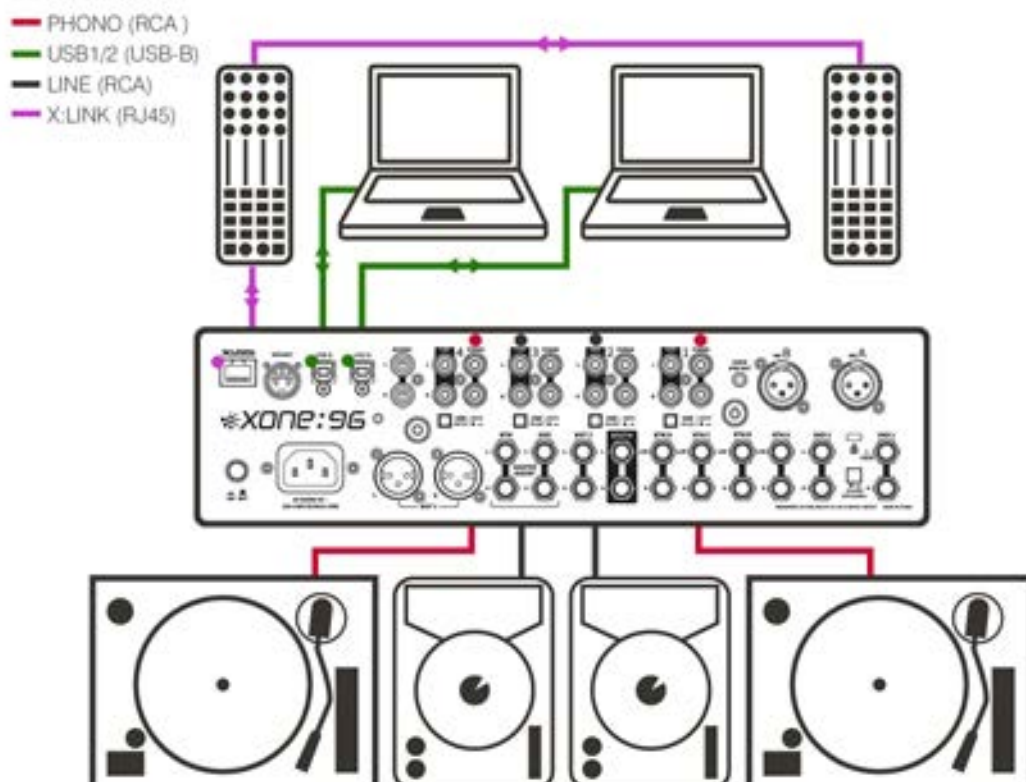

EXEMPLES DE CONFIGURATION (suite)

DÉPART (SND) ET RETOUR (RTN) : CONNEXIONS D'EFFETS ET D'APPAREILS AUXILIAIRES

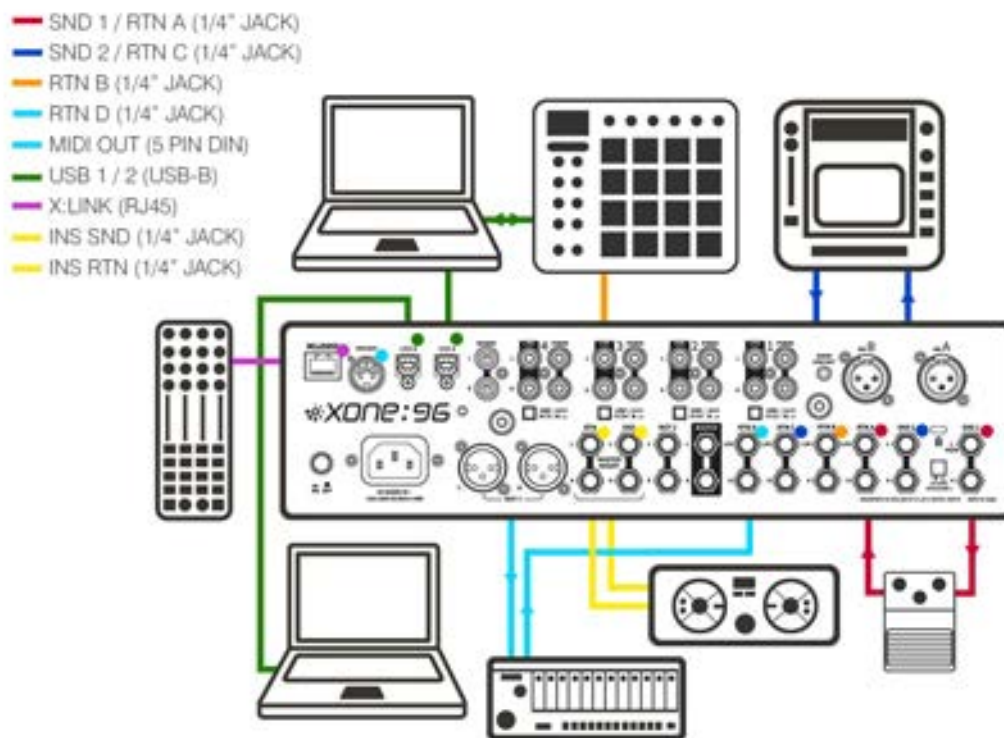

CONNEXIONS DE SORTIE

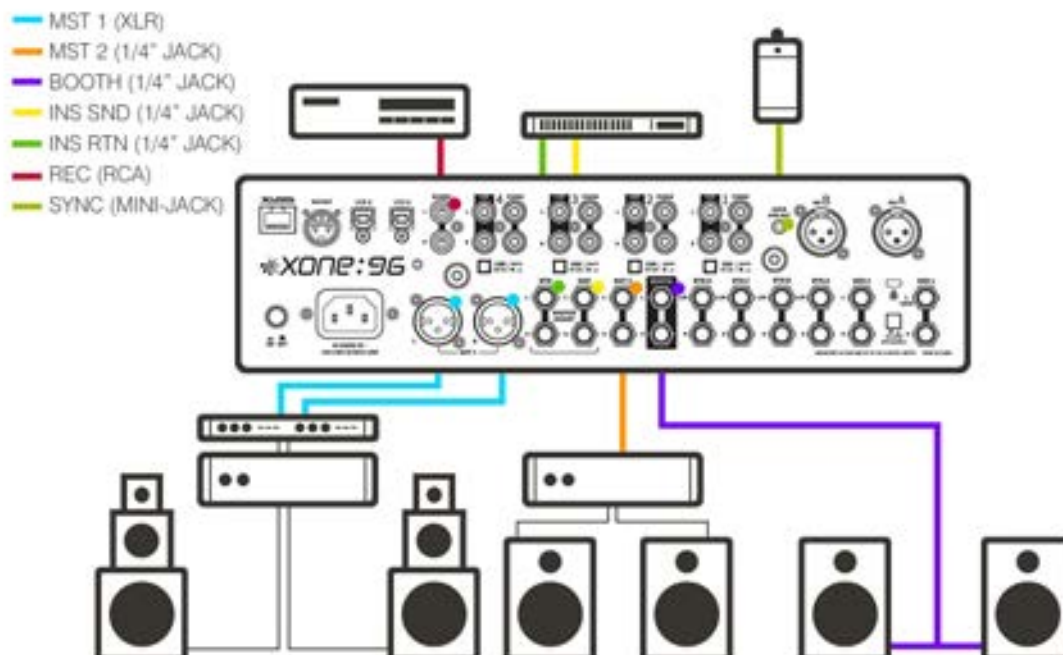

PRÉSENTATION DE LA FACE ARRIÈRE

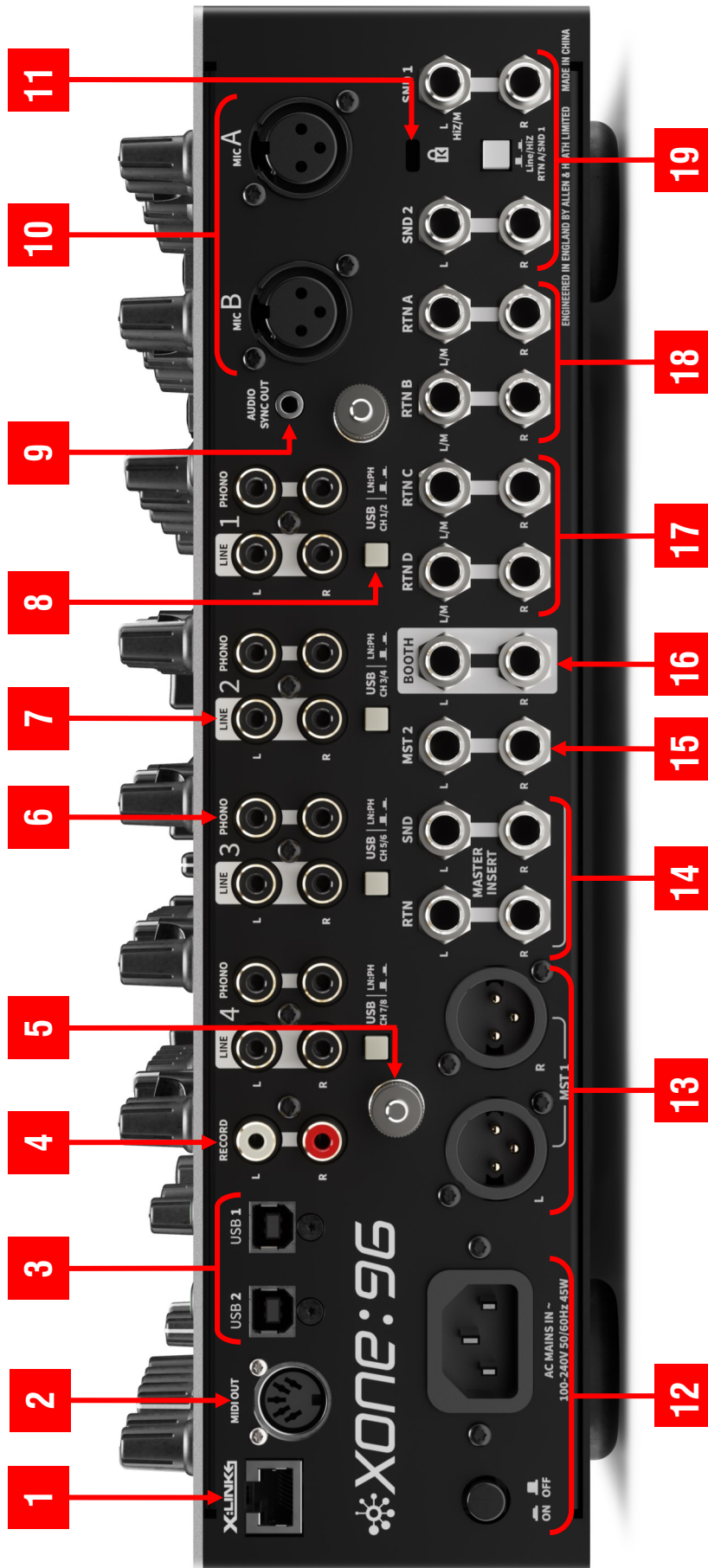

CONNECTEURS DE LA FACE ARRIÈRE

Connectivité totale

La face arrière de la XONE:96 regorge d'entrées et de sorties. En plus de toutes les connexions analogiques auxquelles on peut s'attendre, les DJ apprécieront l'ajout de deux cartes son, de 2 départs stéréo, de 4 retours stéréo et d'un insert dédié au master.

La boucle départ/retour SND/RTN A est commutable entre un niveau ligne et un niveau haute impédance (Hi-Z), ce qui est idéal pour incorporer des effets de niveau instrument, comme des pédales traditionnelles de guitare ou du matériel externe ancien.

X-Link vous permet de connecter des contrôleurs de la série XONE:K à la XONE:96 pour un contrôle manuel de votre logiciel, ce qui évite d'occuper les ports USB sur votre ordinateur portable.

La sortie MIDI vers le matériel externe se fait par une prise à 5 broches en face arrière, et vers les ordinateurs par les ports

1

X:Link

Connectez ici les contrôleurs de la série XONE:K pour la télécommande MIDI de logiciel afin de bloquer moins de ports USB sur votre ordinateur. RJ-45, Ethernet.

2

Sortie MIDI (MIDI OUT)

Sortie des messages MIDI venant de la XONE:96, d'USB 1, d'USB 2 ou de X:LINK pour la synchronisation sur du matériel MIDI externe. Prise DIN à 5 broches.

3

Cartes son USB 1 et USB 2

Double carte son USB haute vitesse interne à 24 canaux (6 entrées stéréo, 6 sorties stéréo) en 32 bits/96 kHz. Compatible nativement avec macOS (« class compliant »). Compatible ASIO*. Connexion MIDI directe en full-duplex par USB 1/USB 2. Voir p.23-36. USB-B.

4

Sorties d'enregistrement (RECORD)

Sortie du mixage LR pris avant le réglage de niveau master (MST) pour brancher des appareils d'enregistrement externes. RCA asymétriques.

5

Bornes de mise à la masse du châssis

2 bornes à vis sont prévues pour raccorder les tresses de masse des platines afin d'éviter les ronflements.

6

Entrées PHONO, canaux 1-4

Branchez les platines tourne-disques à cellule magnétique nécessitant une correction RIAA aux entrées PHONO. Pour les platines non-RIAA, utilisez à la place l'entrée ligne (LINE). RCA asymétriques.

7

Entrées ligne, canaux 1-4

Branchez les lecteurs audio stéréo de niveau ligne aux entrées LINE. N'y branchez pas de platine tourne-disque nécessitant une correction RIAA. Vous pouvez connecter des sources de niveau ligne à sorties jacks en utilisant des câbles adaptateurs RCA/jack. RCA asymétriques.

8

Sélecteurs USB-Ligne/Phono, canaux 1 - 4

Réglez les sources USB 1 et USB 2 des canaux 1 - 4 respectivement sur LN ou PH pour une entrée de signal de niveau ligne ou RIAA dans les cartes son internes. Pour le contrôle par DVS (CD/vinyle timecodé) ou pour enregistrer les entrées des canaux 1 - 4 par USB 1 ou USB 2.

9

Sortie de synchro audio (AUDIO SYNC OUT)

Permet la connexion facile de futurs accessoires ALLEN&HEATH à la XONE:96.

Sortie d'enregistrement secondaire alternative du mixage LR pris avant le niveau master à destination d'appareils externes. Mini jack 3,5 mm stéréo.

*ASIO est une marque de commerce et un logiciel de Steinberg Media Technologies GmbH.

CONNECTEURS DE LA FACE ARRIÈRE (suite)

10 Entrées MIC A / MIC B

Utilisez des micros dynamiques à basse impédance de qualité supérieure. N'utilisez PAS de microphone asymétrique ou à haute impédance, ni de micro électrostatique nécessitant une alimentation fantôme.

NOTE : la XONE:96 possède un bus « clean feed » pour les entrées MIC ; par défaut, les entrées MIC A et MIC B ne sont pas envoyées aux sorties BOOTH et ne sont pas affectées par le traitement des équipements insérés sur le MASTER. XLR symétrique, avec câblage broche 1 = masse, broche 2 = point chaud [+], broche 3 = point froid [-].

11 Attache K

Fixation de sécurité pour attacher un câble antivol verrouillable de type Kensington®.

12 Entrée d'alimentation secteur

Branchez le câble IEC (fourni) à fiche moulée compatible avec les prises secteurs locales.

Le commutateur met la console de mixage sous/hors tension.

13 Sorties MST 1 (MASTER)

Sorties du mixage LR stéréo principal à destination de la sonorisation du club ou d'enceintes actives.

XLR symétrique, avec câblage broche 1 = masse, broche 2 = point chaud [+], broche 3 = point froid [-].

14 DÉPART (SND) / RETOUR (RTN) D'INSERT MASTER

Points d'insertion pour les sorties MST1 en vue de connecter des équipements de traitement de la dynamique tels que limiteurs, compresseurs ou égaliseurs graphiques. Vous pouvez aussi brancher une unité d'effets en ligne à la sortie du mixage LR (MST1) pour insérer un effet externe sur le MASTER. Les appareils insérés n'affectent pas les entrées MIC A/B.

DÉPART (SND) D'INSERT : jack 6,35 mm (TRS) symétrique à câblage pointe = point chaud [+], bague = point froid [-], manchon = masse. RETOUR (RTN) D'INSERT : jack 6,35 mm (MONO) asymétrique à câblage pointe = point chaud [+], manchon = masse.

15 Sorties MST 2

Sorties alternatives stéréo du mixage LR pour une autre zone, un ampli grand public ou des enceintes actives.

Jack 6,35 mm (TRS) symétrique à câblage pointe = point chaud [+], bague = point froid [-], manchon = masse.

16 Sorties cabine (BOOTH)

Sorties stéréo symétriques de niveau ligne dédiées à un système d'écoute de contrôle local ou d'enceintes actives du DJ. Jack 6,35 mm (TRS) symétrique à câblage pointe = point chaud [+], bague = point froid [-], manchon = masse.

17 Entrées de retour auxiliaire RTN C / RTN D

Connectez-y des sources musicales de niveau ligne, ou des sorties d'effets externes à envoyer directement au mixage LR. Connectez les appareils MONO à la prise L/M. Utilisez les commandes Level C et D de la face supérieure pour régler le niveau des signaux envoyés au mixage LR.

Jack 6,35 mm (MONO) asymétrique à câblage pointe = point chaud [+], manchon = masse.

18 Entrées de retour ligne RTN A / RTN B

Connectez-y des sources musicales de niveau ligne ou les sorties d'unités d'effets externes pour les envoyer aux canaux A et B. Utilisez les prises L/M si vous connectez des appareils mono et à haute impédance (Hi-Z). Jack 6,35 mm (TRS) symétrique à câblage pointe = point chaud [+], bague = point froid [-], manchon = masse.

19 Sorties de départ ligne SND 1 / SND 2

Connectez-y vos entrées d'effets externes et utilisez les commandes SEND 1 / SEND 2 pour envoyer les signaux audio des canaux à l'unité d'effets. Connectez les appareils MONO à la prise L/M.

Impédance commutable de la sortie SND 1 et de l'entrée RTN A pour les effets externes, entre Line (ligne) et Hi Z (haute impédance) pour les pédales d'effet de guitare ou le matériel plus ancien.

Jack 6,35 mm (TRS) symétrique à câblage pointe = point chaud [+], bague = point froid [-], manchon = masse.

DOUBLE CARTE SON INTERNE, USB 1 - USB 2

Libérez tout un monde de possibilités créatives. La XONE:96 dispose de deux connexions USB à haute vitesse, chacune vous offrant avec six entrées et six sorties stéréo une myriade d'options de routage.

Le traitement de pointe en 96 kHz/32 bits garantit la meilleure qualité de transfert audio possible entre vos ordinateurs portables et le moteur analogique.

USB1 et USB 2 fonctionnent indépendamment, évitant ainsi des soucis aux DJ qui utilisent des plates-formes ou des systèmes d'exploitation différents, ou des projets enregistrés avec des préférences différentes, issus de collaboration en live et en studio.

Les canaux de carte son de la XONE:96 sont organisés par paires stéréo et s'affichent comme suit dans votre logiciel DJ numérique ou DAW (station de travail audio numérique) :

ROUTAGE AUDIO USB		
Sorties de canal de la console vers l'ordinateur [USB1 et USB2]		
Entrée de carte son	Sorties de XONE:96	Entrée de DAW
USB 1 / USB 2_1	CH 1 L (RIAA ou LINE)	Ch 1 L
USB 1 / USB 2_2	CH 1 R (RIAA ou LINE)	Ch 1 R
USB 1 / USB 2_3	CH 2 L (RIAA ou LINE)	Ch 2 L
USB 1 / USB 2_4	CH 2 R (RIAA ou LINE)	Ch 2 R
USB 1 / USB 2_5	CH 3 L (RIAA ou LINE)	Ch 3 L
USB 1 / USB 2_6	CH 3 R (RIAA ou LINE)	Ch 3 R
USB 1 / USB 2_7	CH 4 L (RIAA ou LINE)	Ch 4 L
USB 1 / USB 2_8	CH 4 R (RIAA ou LINE)	Ch 4 R
USB 1 / USB 2_9	SEND 1 L (PRE ou POST)	Ch 1 L
USB 1 / USB 2_10	SEND 1 R (PRE ou POST)	Ch 1 R
USB 1 / USB 2_11	SEND 2 L ou MST L	Send 2 L / MST L
USB 1 / USB 2_12	SEND 2 R ou MST R	Send 2 R / MST R
Entrées de canal de la console depuis l'ordinateur [USB1 ou USB2]		
Sortie de carte son	Entrées de XONE:96	Sortie de DAW
USB 1 / USB 2_1	CH 1 USB 1 ou USB 2_L	Ch 1 L
USB 1 / USB 2_2	CH 1 USB 1 ou USB 2_R	Ch 1 R
USB 1 / USB 2_3	CH 2 USB 1 ou USB 2_L	Ch 2 L
USB 1 / USB 2_4	CH 2 USB 1 ou USB 2_R	Ch 2 R
USB 1 / USB 2_5	CH 3 USB 1 ou USB 2_L	Ch 3 L
USB 1 / USB 2_6	CH 3 USB 1 ou USB 2_R	Ch 3 R
USB 1 / USB 2_7	CH 4 USB 1 ou USB 2_L	Ch 4 L
USB 1 / USB 2_8	CH 4 USB 1 ou USB 2_R	Ch 4 R
USB 1 / USB 2_9	CH A USB 1 ou USB 2_L	Ch A L
USB 1 / USB 2_10	CH A USB 1 ou USB 2_R	Ch A R
USB 1 / USB 2_11	CH B USB 1 ou USB 2_L	Ch B L
USB 1 / USB 2_12	CH B USB 1 ou USB 2_R	Ch B R

Pour des détails complets sur les spécifications de l'architecture numérique de la double carte son USB, veuillez vous reporter aux p.35-36.

La XONE:96 est également **certifiée Traktor Scratch** donc les cartes son internes prennent en charge le contrôle DVS de [TRAKTOR SCRATCH PRO](#), le célèbre logiciel de Native Instruments sans autre besoin de configuration.

Reportez-vous à la p.30 pour plus de détails, ou visitez le site web de [Native Instruments](#).



INSTALLATION DU PILOTE (PC)

Installation des pilotes de carte son XONE:96

macOS Apple

La XONE:96 est une interface nativement compatible (« class compliant ») avec CoreAudio et CoreMIDI d'Apple qui fonctionnent sur les plates-formes macOS sans avoir à installer de pilotes pour périphérique. Reportez-vous à la p.26 pour plus de détails sur la façon de confirmer que l'interface et l'ordinateur sont parfaitement connectés avant d'ouvrir votre logiciel DJ numérique ou votre DAW (station de travail audio numérique).

PC sous Microsoft Windows®

Pour accéder aux canaux de la carte de son de votre XONE:96, vous devez installer les pilotes compatibles ASIO* dédiés qui peut être téléchargés depuis le site web Allen & Heath :

www.allen-heath.com/xone96



VEUILLEZ SUIVRE ATTENTIVEMENT LES INSTRUCTIONS D'INSTALLATION.

NOTE :

- Vérifiez que vous êtes connecté au PC avec des droits d'accès administrateur.
- Une fois le package du pilote téléchargé, extrayez le programme d'installation sur le bureau de votre ordinateur. Suivez les instructions à l'écran comme indiqué ci-dessous :
Le programme d'installation vous demandera également de suivre les étapes nécessaires à l'installation de ce logiciel.
- Double-cliquez sur le fichier **XONE:96 Driver Setup** pour commencer.

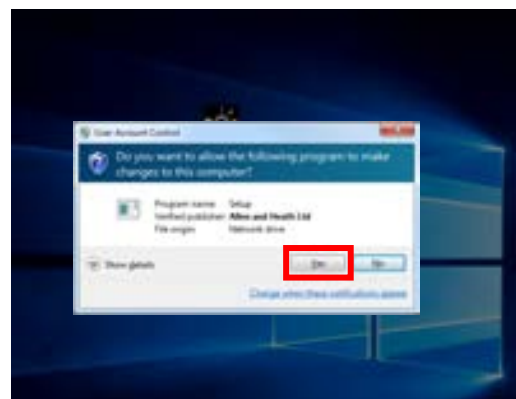

- Cliquez sur **Yes** (Oui) dans la fenêtre de contrôle de compte utilisateur pour confirmer et poursuivre l'installation.

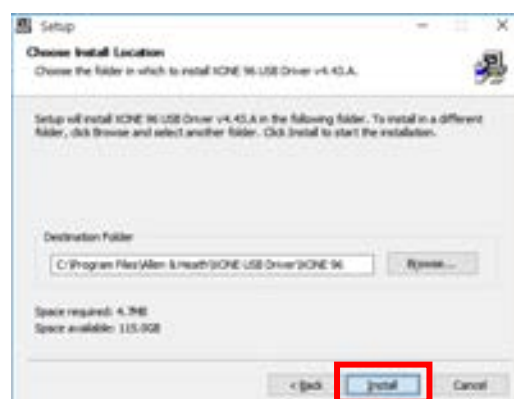

- Cliquez sur **Next** (Suivant) pour lancer l'application d'installation.
- Cliquez sur le bouton **Install** (Installer) pour préinstaller les pilotes dans le dossier par défaut du système.

Une série de messages s'affichera...

*ASIO est une marque de commerce et un logiciel de Steinberg Media Technologies GmbH.

INSTALLATION DU PILOTE (PC) (suite)

- L'installation peut prendre un certain temps.
- Veuillez patienter le temps que le logiciel XONE:96 v4.43.0 soit installé...

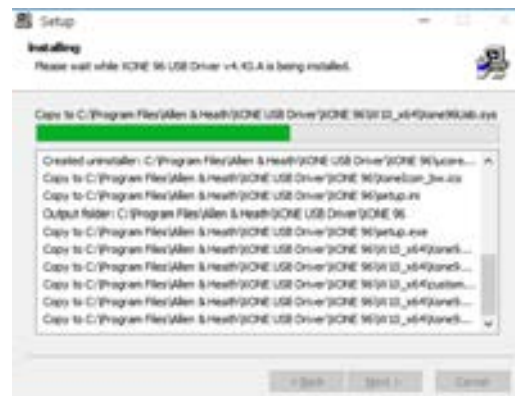
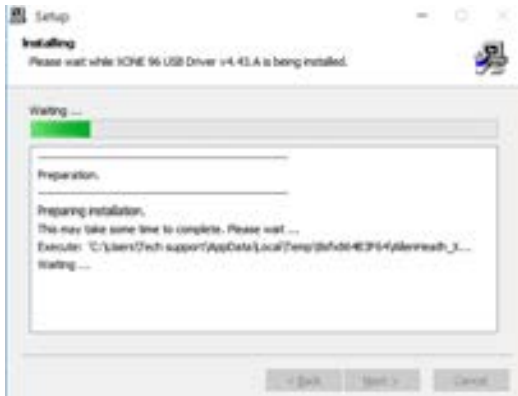

- Cliquez sur **Install** (Installer) s'il vous est proposé d'installer le logiciel *Allen&Heath Sound, video and game controllers*.
- Cliquez sur **Install** (Installer) s'il vous est demandé d'installer le logiciel *Allen&Heath XONE:96 Audio Devices*.

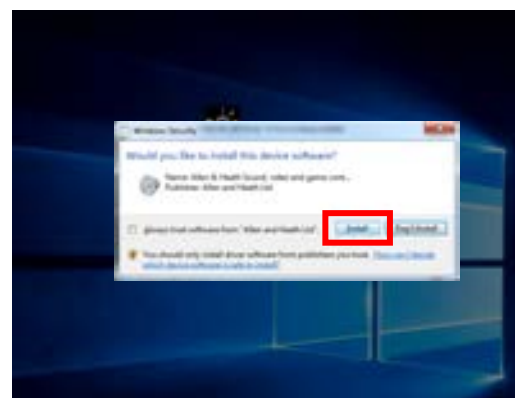
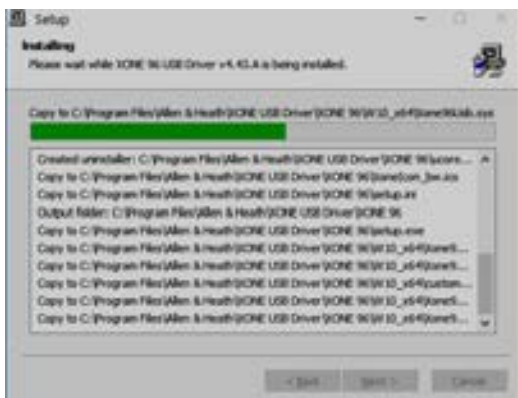

- Connectez la console de mixage XONE:96 à votre PC au moyen du port USB 1 ou USB 2 et allumez l'unité*.

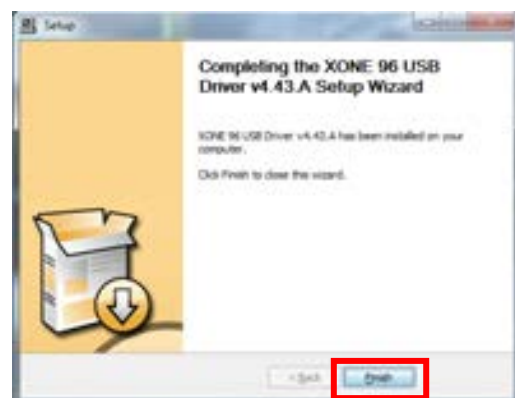
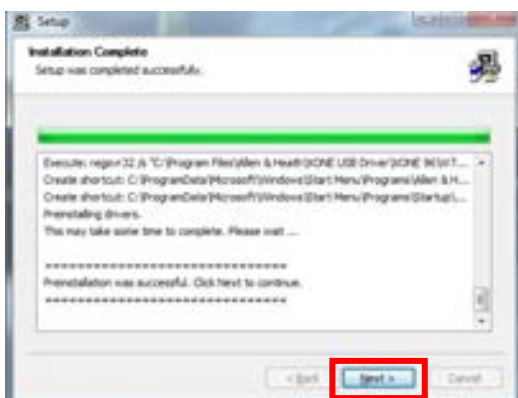

- Cliquez sur **Next** (Suivant) pour continuer une fois le processus de pré-installation terminé.
- Cliquez sur **Finish** (Terminer) pour terminer l'installation du pilote.
- **NOTE :**
Il est possible d'effectuer la préinstallation du pilote de la XONE:96 sans connecter la console de mixage XONE:96 à votre ordinateur.
Dans ce cas, vous serez invité à « ...*disconnect and reconnect the device to complete driver installation* » (déconnecter et reconnecter le périphérique pour terminer l'installation du pilote).
Si la console de mixage ne peut pas encore être connectée, cliquez sur **Yes** (Oui) dans la fenêtre pour fermer l'application.
Pour terminer l'installation, connectez la XONE:96 à votre PC par USB et **allumez** la console de mixage.
Attendez quelques instants que le PC détecte la console de mixage avant d'ouvrir votre logiciel.

VÉRIFICATIONS DE L'INTERFACE (Mac et PC)

Lors de la première connexion de la XONE:96 à un ordinateur Mac ou PC, vérifiez que l'interface est bien reconnue par le système comme suit, avant d'ouvrir votre logiciel DJ numérique ou votre DAW :

macOS Apple

- Connectez la XONE:96 à votre Mac par USB 1 ou USB 2 ; le voyant USB ACTIVE correspondant s'allume en BLEU quand la console de mixage est sous tension.
- Sur le Mac, naviguez jusqu'à : *Applications > Utilitaires > Configuration audio et MIDI.*
- Dans le menu *Fenêtre*, sélectionnez **Afficher les appareils audio.**
- Dans les sections Entrée et Sortie, 12 canaux doivent être visibles comme ci-dessous.

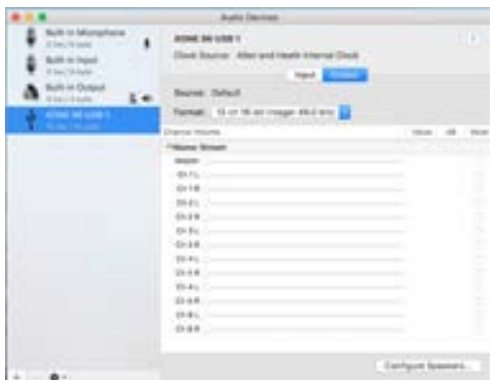

- Le menu **Format**: affiche la fréquence d'échantillonnage et la résolution en bits actuellement sélectionnées.
- La fréquence d'échantillonnage est réglable de 44,1 à 96 kHz.
- La résolution en bits est sélectionnable entre 16 bits et 32 bits.
- Les paramètres de l'appareil doit être réglés en fonction des applications utilisées et de la capacité du processeur du système hôte. Voir p.35 pour plus de détails sur les tailles de mémoire tampon (buffer) prises en charge.
- Ensuite, sélectionnez **Afficher le studio MIDI** et vérifiez que la XONE:96 est affichée et surlignée comme ci-dessous.



PC sous Microsoft Windows

- Connectez la XONE:96 à votre PC par USB 1 ou USB 2. Le voyant USB 1/2 ACTIVE correspondant s'allume en BLEU quand la console de mixage est sous tension.
- Sur votre PC, ouvrez le panneau de contrôle (Control Panel) de la XONE 96.
- L'onglet Status affiche : XONE:96 USB 1 (ou USB 2) et la fréquence d'échantillonnage actuelle.
- L'onglet Format affiche les sections d'entrée (Input) et de sortie (Output) : 12 canaux et la résolution en bits actuellement sélectionnée.

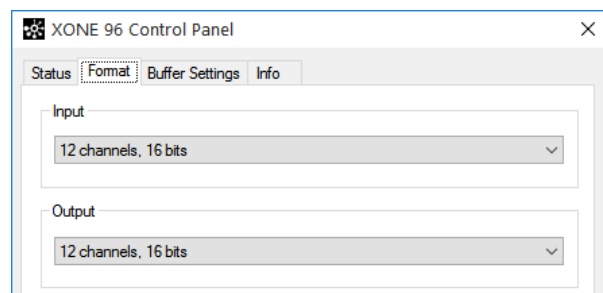

- La fréquence d'échantillonnage est réglable de 44,1 à 96 kHz.
- La résolution en bit est sélectionnable entre 16 bits et 32 bits.
- Les paramètres de l'appareil doivent être réglés en fonction des applications utilisées et de la capacité du processeur du système hôte. Voir p.35 pour des détails sur les tailles de mémoire tampon (buffer) prises en charge.
- Ensuite, naviguez jusqu'à : *Démarrer/ Paramètres / Périphériques / Gestionnaire de périphériques*
- Déployez Entrées et sorties audio pour afficher : Line (Xone 96 USB 1) et Speakers (Xone 96 USB 1).

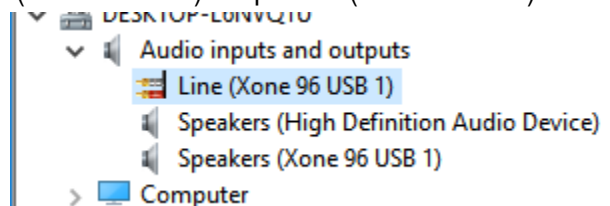

- Déployez les sections **Contrôleurs audio, vidéo et jeu** et **XONE 96 Audio Devices** pour afficher : Xone 96 USB 1 ou Xone 96 USB 2.

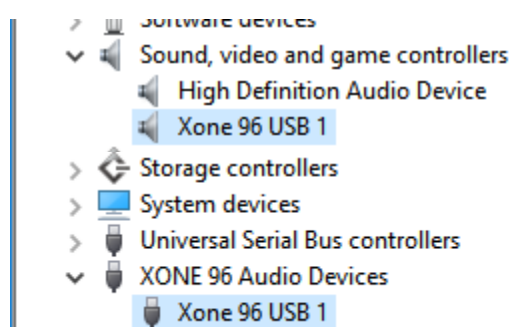

CONTRÔLE PAR MIDI

MIDI signifie **M**usical **I**nstrument **D**igital **I**nterface (interface numérique pour instruments de musique), un protocole établi dans les années 1980 pour permettre à différents claviers, séquenceurs, boîtes à rythmes, etc. de communiquer entre eux. Le MIDI reste un moyen courant et populaire de contrôler à distance des fonctions au cours d'une prestation de DJ, ou dans un logiciel station de travail audio numérique (DAW pour Digital Audio Workstation).

La XONE:96 peut envoyer et recevoir des messages MIDI grâce à 31 commandes compatibles MIDI : 19 touches, 5 faders et 7 sélecteurs rotatifs qui peuvent être affectés au contrôle de la plupart des applications numériques de DJ et DAW. Référez-vous aux codes couleur de l'image et des tableaux pour plus de détails sur les commandes MIDI, les valeurs assignées et la conversion entre valeurs hexadécimales, décimales et gammes chromatiques.

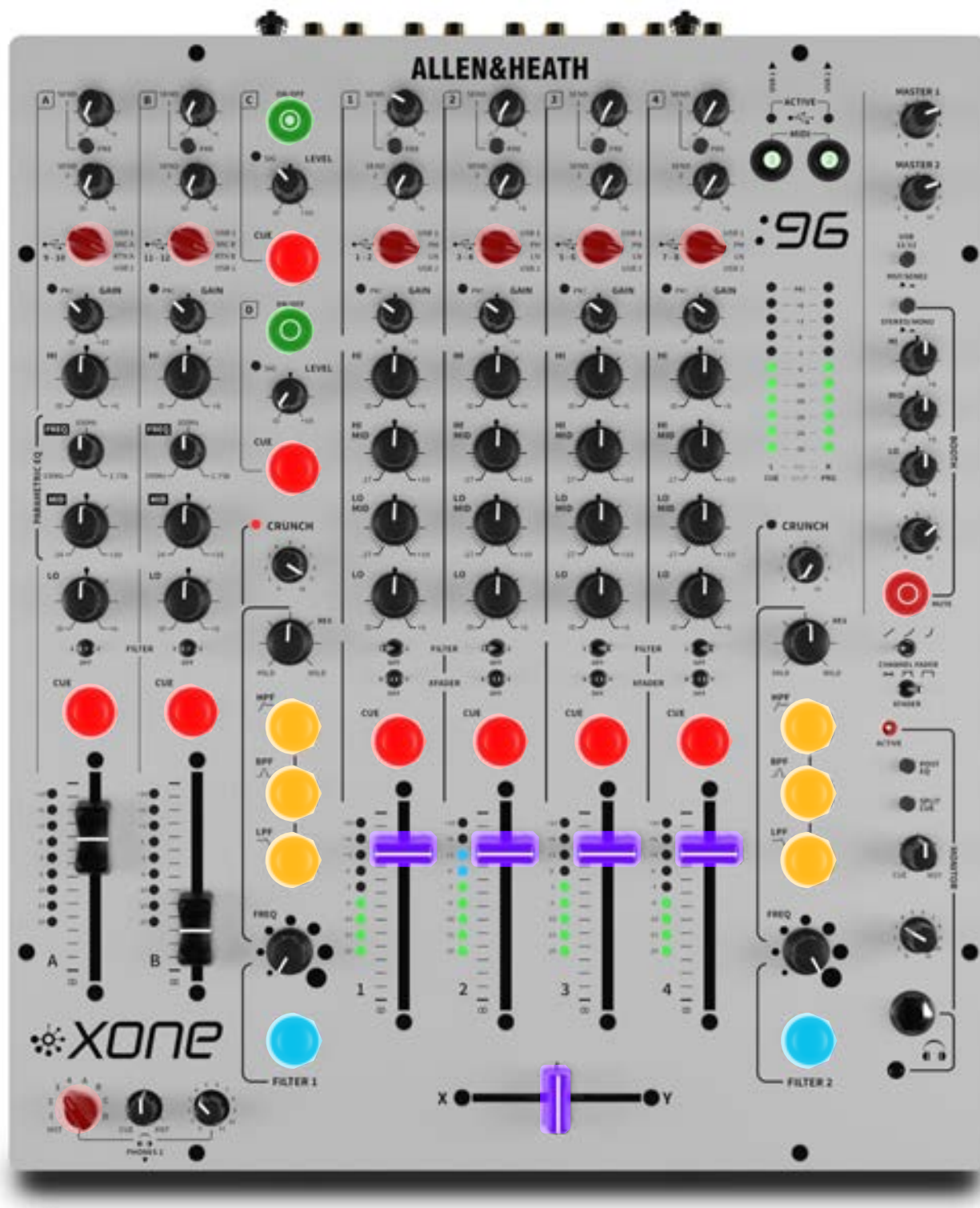

CONTRÔLE PAR MIDI (suite)

CONTRÔLE PAR VALEUR [HEX]	CANAL DE XONE:96												VALEURS MIDI			
	1	2	3	4	A	B	C	D	VCF 1	VCF 2	LR MIX	MUTE	NOTE/CC	Can.	OUT	IN
SOURCE DU CANAL*	✓	✓	✓	✓	✓	✓	×	×	×	×	×	×	NOTE*	16	✓	×
FADER DE CANAL	00	01	02	03	×	×	×	×	×	×	×	×	CC	16	✓	×
CUE DE CANAL	00	01	02	03	04	05	06	07	×	×	×	×	NOTE	16	✓	✓
HPF	×	×	×	×	×	×	×	×	0A	0E	×	×	NOTE	16	✓	✓
BPF	×	×	×	×	×	×	×	×	0B	0F	×	×	NOTE	16	✓	✓
LPF	×	×	×	×	×	×	×	×	0C	10	×	×	NOTE	16	✓	✓
ON / OFF	×	×	×	×	×	×	08	09	0D	11	×	12	NOTE	16	✓	✓
PHONES 2	2B	2C	2D	2E	2F	30	31	32	×	×	33	×	NOTE	16	✓	×
CROSSFADER													05 CC	16	✓	×
* VALEURS MIDI DE SOURCE D'ENTRÉE DE CANAL [HEX]																
USB 1	13	17	1B	1F	23	27							NOTE	16	✓	×
PHONO	14	18	1C	20	×	×							NOTE	16	✓	×
LINE	15	19	1D	21	×	×							NOTE	16	✓	×
MIC A	×	×	×	×	24	×							NOTE	16	✓	×
MIC B	×	×	×	×	×	28							NOTE	16	✓	×
RTN A	×	×	×	×	25	×							NOTE	16	✓	×
RTN B	×	×	×	×	×	29							NOTE	16	✓	×
USB 2	16	1A	1E	22	26	2A							NOTE	16	✓	×

Réglage du canal MIDI

Par défaut, le canal MIDI de la XONE:96 est le 16, mais il est possible de choisir n'importe quel canal entre 1 et 16 lors de la mise sous tension de la console de mixage. Pour changer le numéro de canal :

- Maintenez pressés les deux commutateurs MIDI 1 et MIDI 2.
- Allumez la console de mixage XONE:96. Les commutateurs CUE des canaux A/B/1-4 et les sélecteurs de filtre HPF de FILTER 1/FILTER 2 clignotent lentement.
- Pressez le commutateur CUE ou HPF correspondant pour sélectionner le canal MIDI voulu entre 1 et 8*.

NOTE : pour choisir un canal MIDI de 9 à 16 :

- Pressez une fois le commutateur ON/OFF de FILTER 1 ou FILTER 2. Les commutateurs CUE des canaux A/B/1-4 et les sélecteurs de filtre HPF de FILTER 1/FILTER 2 clignotent rapidement.
- Pressez le commutateur CUE ou HPF correspondant pour sélectionner le canal MIDI voulu entre 9 et 16*.



CUE A = canal MIDI 1 ou 9 ; CUE B = canal MIDI 2 ou 10 ; F1 HPF = canal MIDI 3 ou 11 ; CUE 1 = canal MIDI 4 ou 12
 CUE 2 = canal MIDI 5 ou 13 ; CUE 3 = canal MIDI 6 ou 14 ; CUE 4 = canal MIDI 7 ou 15 ; F2 HPF = canal MIDI 8 ou 16

- Après avoir pressé le commutateur CUE ou HPF, les commutateurs cessent de clignoter et les LED des sélecteurs de type de filtre s'allument en cascade pour indiquer que le changement de canal MIDI a été effectué.

NOTE : le nouveau canal MIDI reste mémorisé après extinction de la console de mixage et est donc rappelé lors des prochaines mises sous tension tant qu'une autre modification n'a été effectuée.

CONFIGURATION DU TIMECODE - TRAKTOR SCRATCH PRO

Cette section explique comment configurer la console de mixage DJ XONE:96 afin de contrôler la lecture par timecode à partir d'une platine tourne-disque ou d'un lecteur CD externe quand on utilise TRAKTOR SCRATCH PRO.

- Assurez-vous que TRAKTOR SCRATCH PRO est installé et activé sur votre ordinateur. **NOTE** : TRAKTOR PRO 2 ne prend pas en charge le contrôle par timecode.
- Assurez-vous que votre console de mixage pour DJ XONE:96 est connectée à l'ordinateur par sa prise USB 1 ou USB 2.
- Branchez les platines tourne-disques ou lecteurs multimédia CDJ aux entrées LINE / PHONO de la XONE:96.
- Réglez les commutateurs USB LN/PH en face arrière de la XONE:96 pour des platines tourne-disques ou des lecteurs multimédia CDJ. Par exemple, *enclenchez-les (PH)* pour l'emploi de platines tourne-disques. *Désenclenchez-les (LN)* pour l'emploi avec des lecteurs multimédia CDJ.



- Ensuite, en face supérieure de la XONE:96, réglez les sélecteurs d'entrée des canaux 1 - 4 correspondants sur USB 1 ou USB 2.



- Puis, dans TRAKTOR SCRATCH PRO, ouvrez Préférences.
- Sélectionnez le dialogue Audio setup (Configuration audio).
- Cochez ou sélectionnez la XONE 96 comme Audio device (Périphérique audio).
macOS : XONE 96 USB 1, ou XONE 96 USB 2 ; Windows : XONE 96 ASIO Driver*.

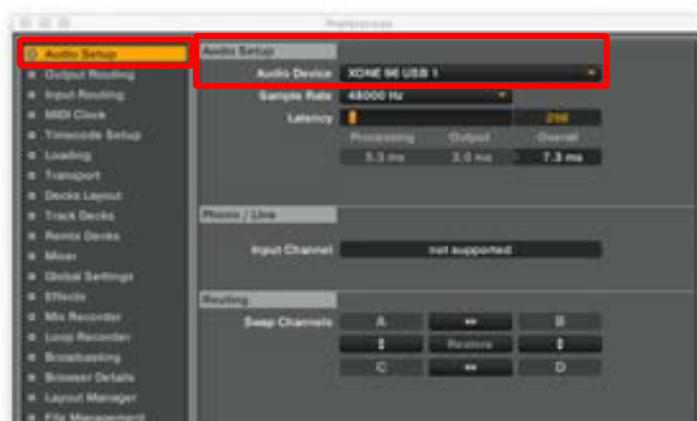

*ASIO est une marque de commerce et un logiciel de Steinberg Media Technologies GmbH.

CONFIGURATION DU TIMECODE (suite)

- Ensuite, sélectionnez la rubrique **Output Routing** (Routage de sortie).
- Cochez ou sélectionnez **Mixing Mode > External** (Mode de mixage > Externe).
- Après connexion, le routage de la carte son XONE:96 pour les canaux d'entrée 1 - 8 est par défaut le suivant :

Agencement des platines TRAKTOR : **C-A-B-D**

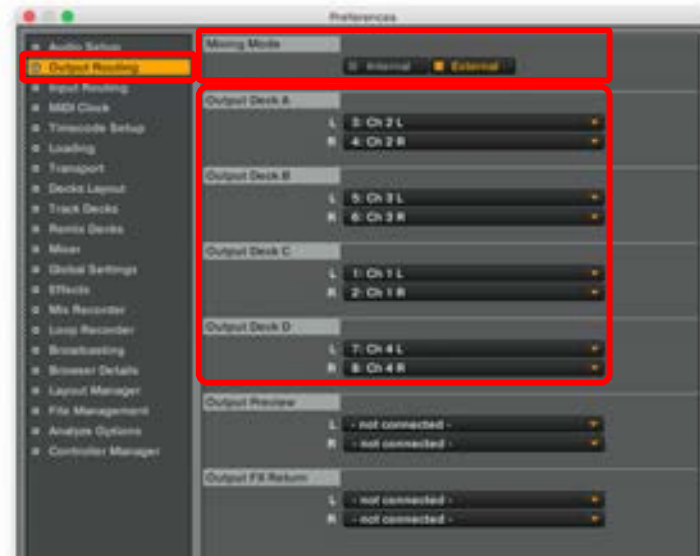

- Ensuite, sélectionnez la rubrique **Input Routing** (Routage d'entrée).
- Après connexion, le routage de la carte son XONE:96 pour les canaux de sortie 1 - 8 est par défaut le suivant :

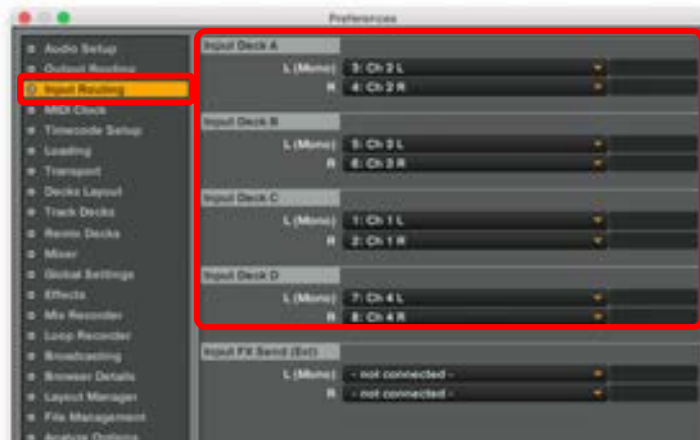

Agencement des platines TRAKTOR : **C-A-B-D**



CONFIGURATION DU TIMECODE (suite)

- Sélectionnez la rubrique **Timecode Setup** (Configuration du timecode).
- Faites passer le réglage **Timecode inputs** (Entrées de timecode) des platines (A/B/C/D) de :
Internal Playback (Lecture interne) à **Scratch Control** (Contrôle par scratch)



- Sélectionnez la rubrique **Decks Layout** (Agencement des platines).
- Dans le panneau **Platter / Scope**, choisissez **Scope** pour les platines que vous souhaitez contrôler avec le timecode.



- **CALIBREZ** la ou les platines contrôlées par la source de timecode :
CD de contrôle, vinyle de contrôle ou fichier WAV sur clé USB .



ENREGISTREMENT D'UN MIXAGE - TRAKTOR SCRATCH PRO 2

- En face supérieure de la XONE:96, **désenclenchez** le sélecteur **USB 11/12 MST/SEND 2** pour le régler sur **MST**.



- Dans Traktor, sélectionnez la rubrique **Input Routing** (Routage d'entrée).
- Réglez une entrée inutilisée **Input Deck** ou **Input FX Send (Ext)** sur **L (Mono)11: Send 2 L/MST L** ; **R 12: Send 2 R/MST R**

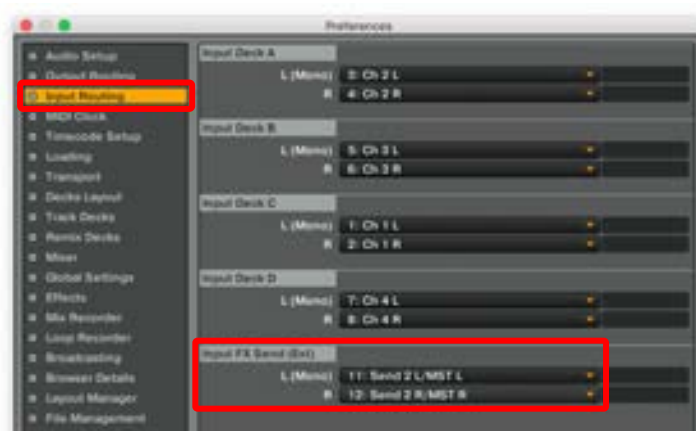

- Ensuite, sélectionnez la rubrique **Mix Recorder** (Enregistreur de mixage).
- Réglez **Source** sur **External** (Externe).
- Réglez **External Input** (Entrée externe) sur l'affectation **Input Deck** ou **Input FX Send (Ext)** correspondante (selon le réglage ci-dessus).

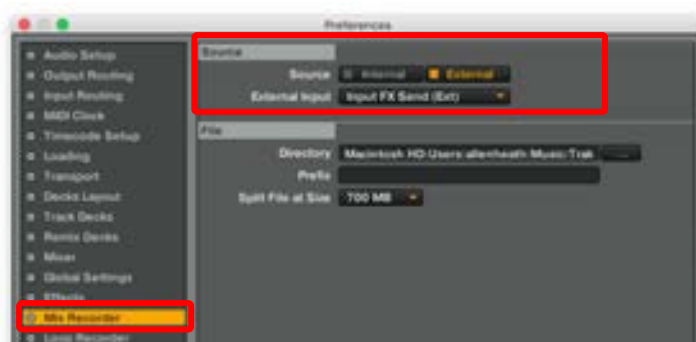

- Enfin, allez dans **Audio Recorder** (Enregistreur audio) en écran principal de TRAKTOR, réglez votre niveau et cliquez sur le bouton d'enregistrement.



SCHÉMA SYNOPTIQUE

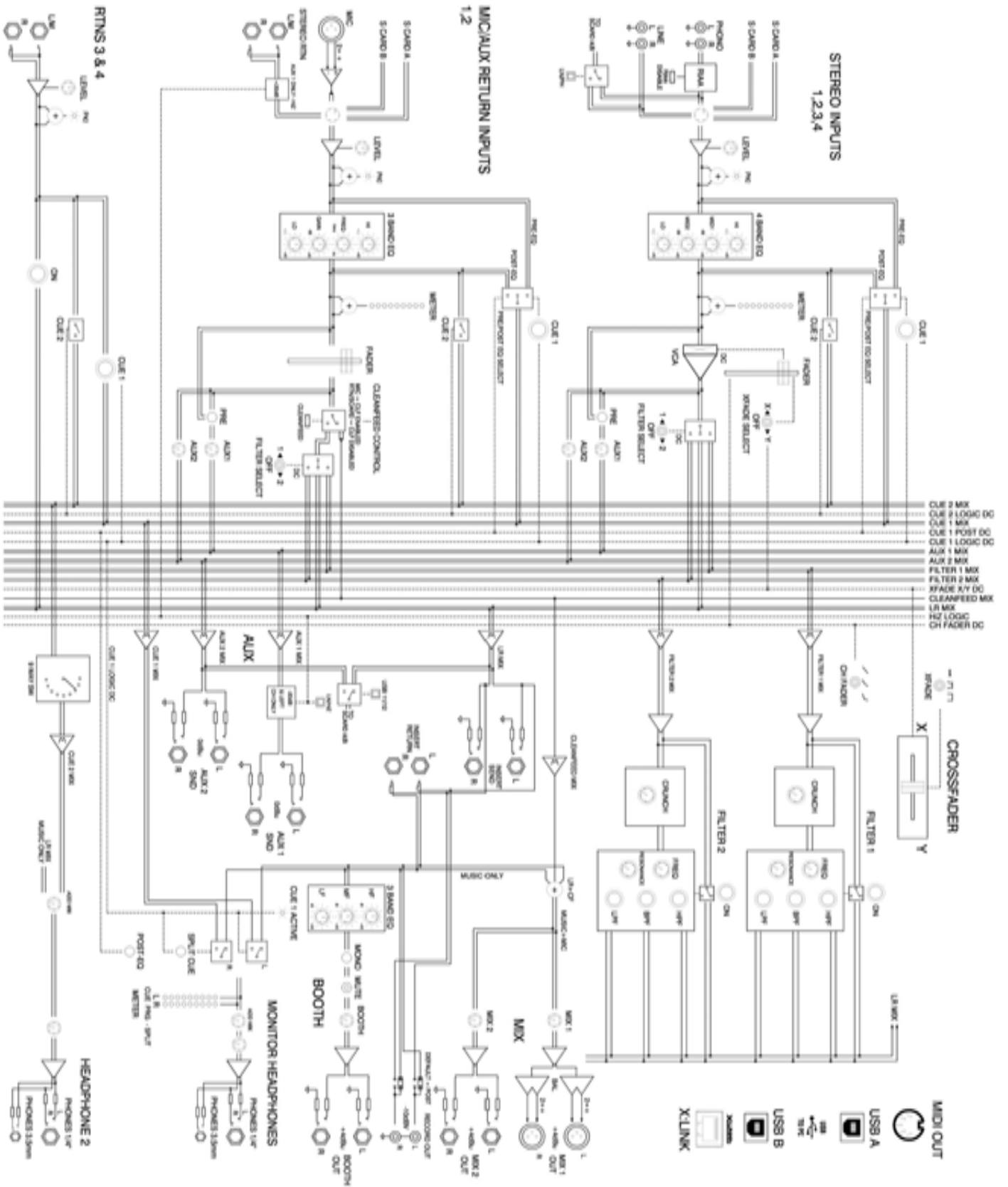

CARACTÉRISTIQUES TECHNIQUES

Caractéristiques matérielles

Niveaux de sortie : nomin. (0 VU) / max.	MASTER 1	+4 dBu / +24 dBu
	INSERT	-2 dBu
	MASTER 2	+4 dBu / +18 dBu
	BOOTH	+4 dBu / +18 dBu
	RECORD	-8 dBu / +10 dBu
Marge de réserve interne	Canaux	+20 dB
Réponse en fréquence	Entrée LINE vers sortie MST	+/-0,5 dB de 20 Hz à 30 kHz
Distorsion	Typiquement 0,03 % à 1 kHz, 0 dBu (DHT+bruit, 22 Hz à 22 kHz)	
Diaphonie	< -85 dB entre canaux à 1 kHz, +10 dBu	
Bruit résiduel (22 Hz - 22 kHz)	MASTER 1	-98 dBu
	MASTER 2	-98 dBu
	BOOTH	-101 dBu
Bruit de mixage (22 Hz - 22 kHz)	MASTER 1	-90 dBu
	MASTER 2	-85 dBu
	BOOTH	-85 dBu
	RECORD (RCA)	-90 dBu
Gain micro	+40 dB, bruit rapporté à l'entrée = -120 dB (à 40 dB de gain avec source 150 Ω)	
Gain RIAA	+42 dB à 1 kHz (6 mV RMS = 0 VU à 1 kHz)	
Indicateurs de niveau de canal	9 LED	-20 dBu à +10 dBu
Indicateurs de niveau master	11 LED	-35 dBu à +10 dBu
Égaliseur canal A/B	HI	3 kHz +6/-∞ dB
	PARAMÉTRIQUE	190 Hz - 2,75 kHz, +10/-24 dB
	LO	180 Hz +6/-∞ dB
Égaliseur canal 1-4	HI	3 kHz +6/-∞ dB
	HI MID	1,1 kHz +10/-27 dB
	LO MID	350 Hz +10/-27 dB
	LO	180 Hz +6/-∞ dB
Faders de canal 1 à 4	Commandes VCA de 60 mm remplaçables individuellement. Module remplaçable par l'utilisateur [pièce de rechange A&H réf. AI11470]	
Crossfader	Coupure < -85 dB à 1 kHz, +10 dBu Commande VCA innoFADER de 45 mm. Module remplaçable par l'utilisateur [pièce de rechange A&H réf. 004-999X]	
Filtres	Deux filtres contrôlés en tension, analogiques, stéréo.	

Caractéristiques de l'architecture numérique (USB)

Alignement analogique/numérique :	0 dBu = -14 dB FS
Canaux audio :	24 canaux (6 entrées stéréo / 6 sorties stéréo)
Tailles de mémoire tampon variable prises en charge :	32 / 64 / 128 / 256 / 512 / 1024 / 2048 / 4096 / 8192 échantillons
Fréquences d'échantillonnage prises en charge :	44,1 kHz / 48 kHz / 88,2 kHz / 96 kHz
Résolutions en bits prises en charge :	16 bits / 32 bits
Canaux MIDI USB :	2 entrées MIDI / 2 sorties MIDI (USB 1 et USB 2)

CARACTÉRISTIQUES TECHNIQUES (suite)

Modèle	XONE:96
Type	Analogique
Canaux	6 + 2
Égaliseur	4 bandes : canaux 1- 4 ; 3 bandes, paramétrique : canaux A/B
BOOTH [cabine]	Égaliseur 3 bandes ; STÉRÉO/MONO ; MUTE ; Niveau
Cartes son USB (USB1 / USB2)	2 x 24 canaux ; 12 entrées / 12 sorties [6 paires stéréo] USB2.0 haute vitesse [USB B] ; nativement compatible macOS [voir p.24] 32 bits / 96 kHz 2 entrées MIDI 2 sorties MIDI
Entrées USB	2 x 6 : [canaux 1- 4 ; SEND1 ; MST/SEND2]
Sorties USB	2 x 6 : USB1 / USB2 [canaux 1- 4 ; canaux A - D]
Entrées phono	4 RCA : canaux 1- 4 Sélecteur LN/PH pour DVS
Bornes de masse	2
Entrées ligne	4 RCA [canaux 1- 4] 4 jacks 6,35 mm TRS [RTN A - D] mono/stéréo
Entrées micro	2 XLR [MIC A / MIC B]
Sortie MST 1	1 XLR [symétrique]
INSERT MASTER	2 jacks 6,35 mm TRS [départ symétrique / retour asymétrique]
Sortie MST 2	1 jack 6,35 mm TRS [symétrique]
Sortie cabine [BOOTH]	1 jack 6,35 mm TRS [symétrique]
Sortie enregistrement [RECORD]	1 RCA [asymétrique]
Entrée/Sortie de départ/retour	2 jacks 6,35 mm TRS [SND1 / SND2] mono/stéréo 4 jacks 6,35 mm TRS [RTN A - D] mono/stéréo 1 sélecteur LN/Hi-Z [SND 1 / RTN A]
Départs auxiliaires	2 pour canaux 1- 4 + canal A, canal B [SEND1 sélectionnable Pré/Post]
X-Link	1 RJ45 Ethernet
Filtres	2 filtres analogiques stéréo contrôlés en tension Sélecteur de réponse HPF / BPF / LPF ; ON/OFF [commutation douce] FREQ / RES / CRUNCH réglables [Distorsion harmonique contrôlée du signal] Affectables aux canaux 1 - 4, canaux A - B
Faders de canal	Amplificateur contrôlé par tension (VCA) linéaire de 60 mm [canaux 1 - 4, remplaçable par l'utilisateur]
Indicateurs de niveau de canal	9 segments à LED
Courbe de fader de canal	3 types
Crossfader	Mini-innoFADER standard ; VCA linéaire de 45 mm (remplaçable par l'utilisateur)
Réglages de courbe du crossfader	3 types
Affectation au MIDI	Oui : CC MIDI ; Note MIDI ON/OFF
Sortie MIDI	USB 1 / USB2 ; 1 DIN 5 broches ; X:Link
Entrée MIDI	USB 1 / USB2 [CUE ; ON/OFF ; MUTE]
Alimentation électrique	Alimentation interne à découpage avec entrée secteur à détection automatique de type de courant
Courant électrique secteur	CA 100 à 240 V ; 50/60 Hz Consommation : 45 W max Interrupteur marche/arrêt en face arrière
Prise secteur	Prise IEC 3 broches avec serre-câble. Fiche secteur moulée [fournie]

DESSINS DES FACES, POIDS ET DIMENSIONS

XONE:96	DÉBALLÉE		EMBALLÉE	
	Hauteur	109 mm	4.3"	190 mm
Largeur	339 mm	13.4"	450 mm	17.7"
Profondeur	410 mm	16.2"	530 mm	20.9"
Poids	7 kg	15.4lbs	8,9 kg	19.5lbs

Vue de la face supérieure

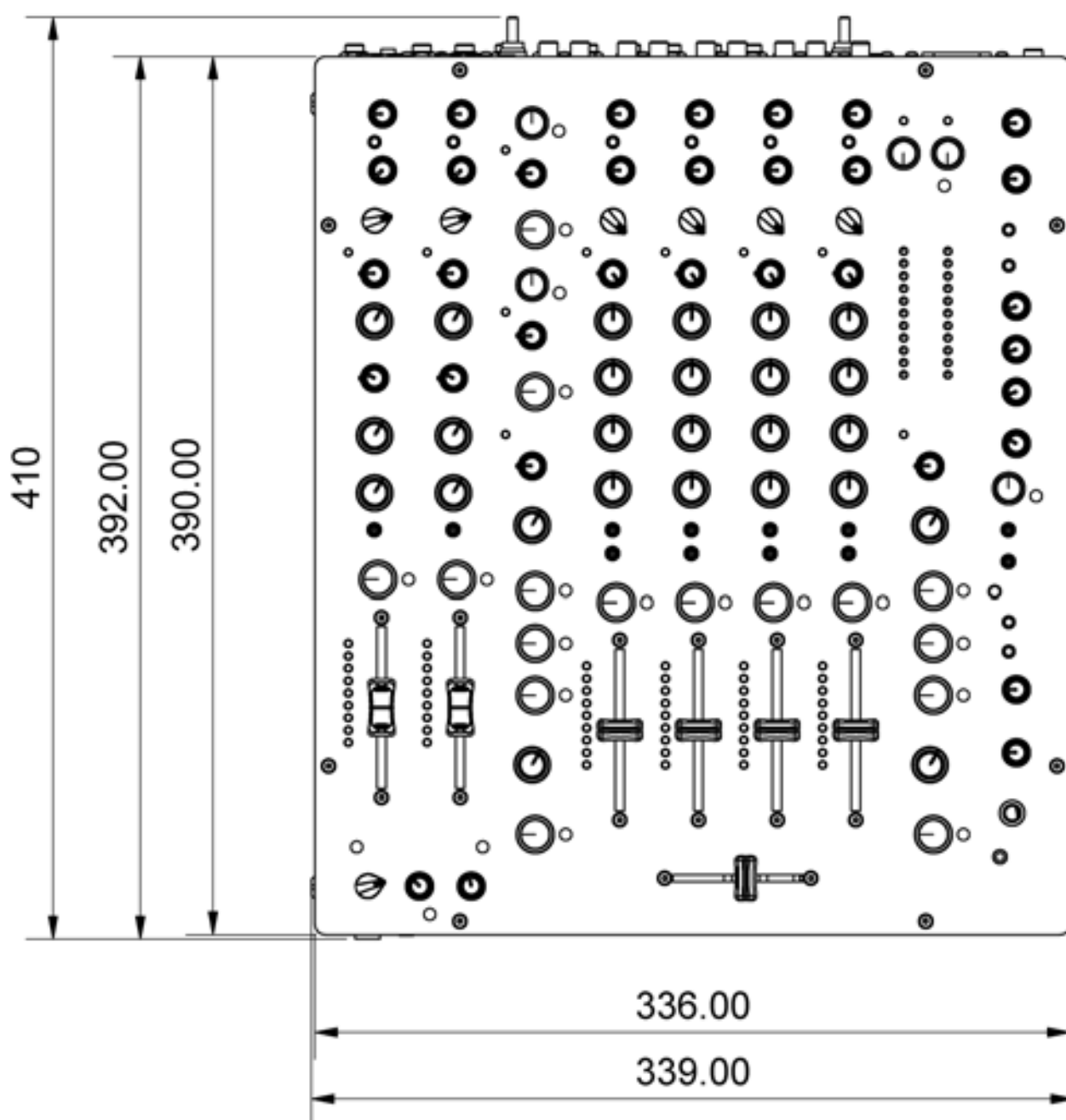

DESSINS DES FACES (suite)

Vue de la face arrière

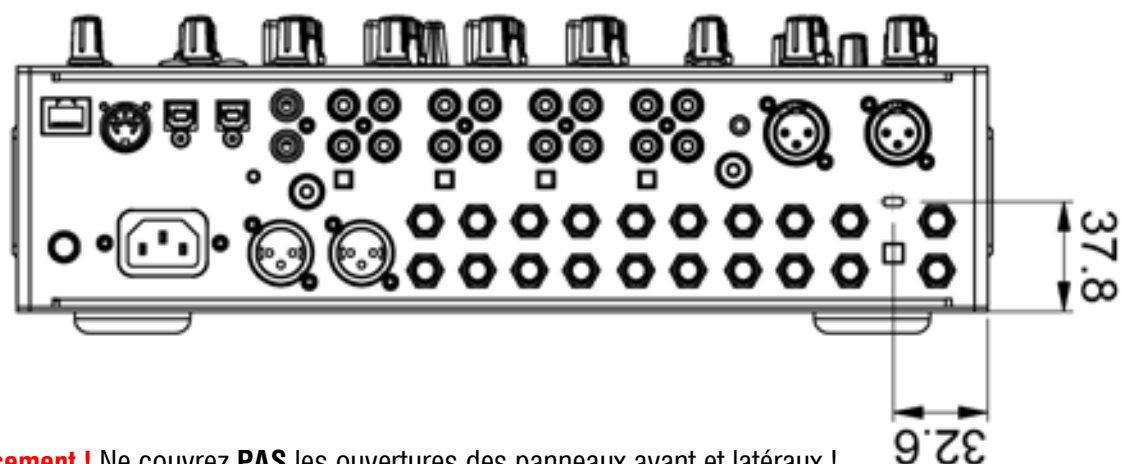

IMPORTANT : Avertissement ! Ne couvrez **PAS** les ouvertures des panneaux avant et latéraux !

NOTE : la XONE:96 n'est **PAS** compatible avec les kits d'équerres de rack A&H de la série Xone standard ou autres. Un kit optionnel pour XONE:96 est disponible, conçu pour permettre la fixation permanente de la console de mixage dans un meuble ou un rack personnalisé. Référence A&H pour la commande : **X.96-RKX**.

Vue de la face avant

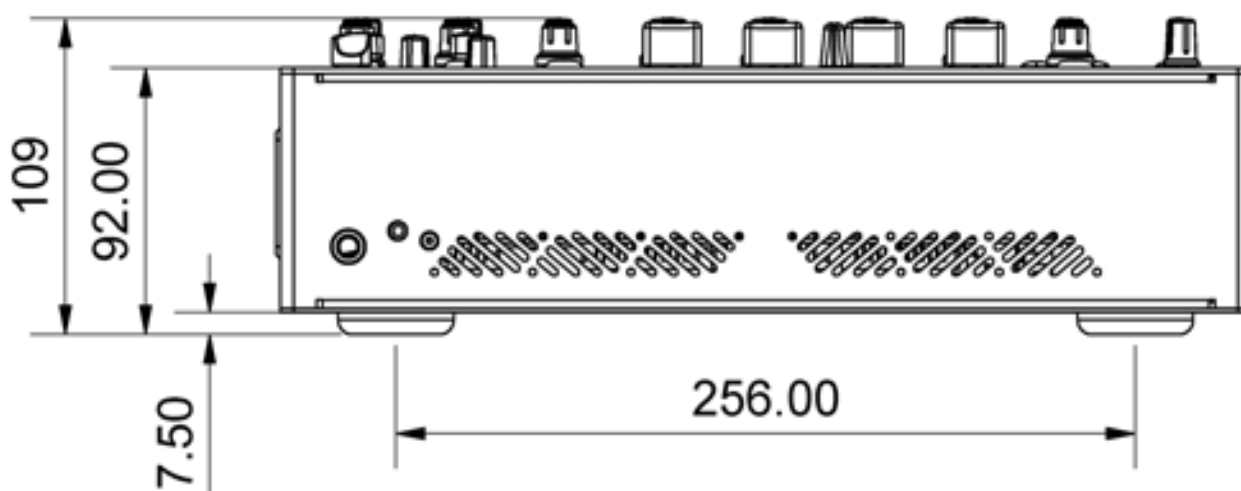

Vue de côté [droit]

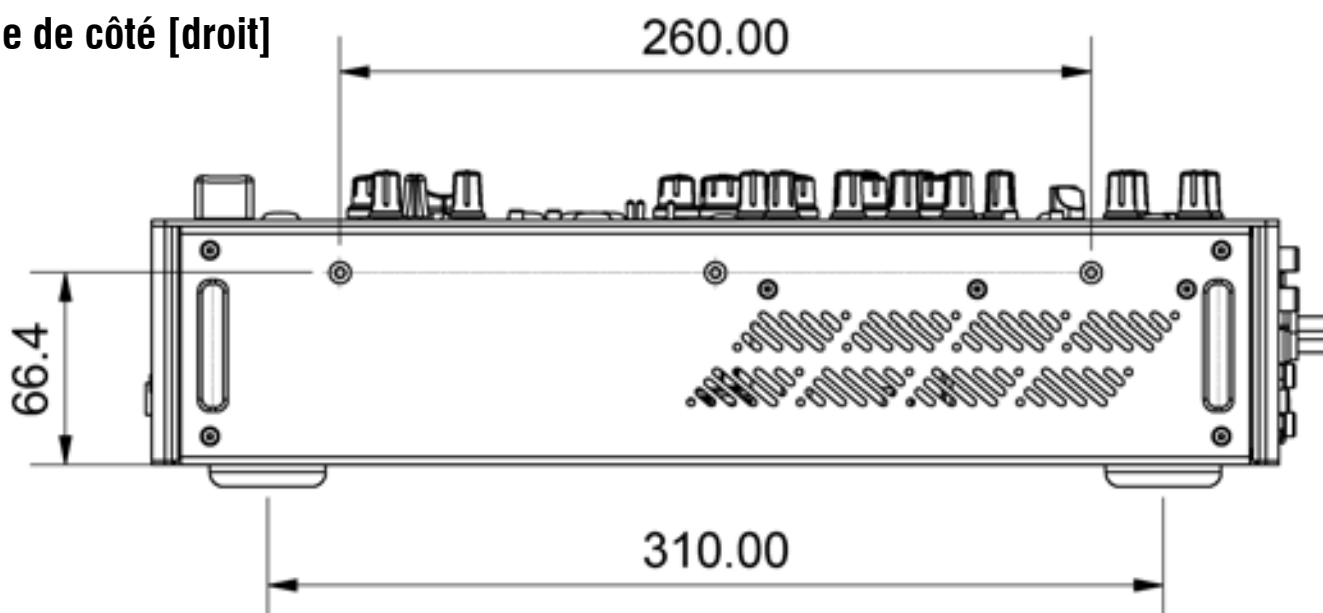

NIVEAUX DE FONCTIONNEMENT

Il est très important que les réglages de volume du système soient correctement faits. On sait bien que de nombreux DJ ont tendance à monter le niveau au maximum avec des indicateurs de niveau allant très haut en pensant exploiter au mieux le système.

CE N'EST PAS LE CAS

Le meilleur résultat ne peut être obtenu que si les niveaux du système sont réglés dans la plage de fonctionnement normale en empêchant les crêtes. Les crêtes donnent juste de la distorsion de signal, et non pas plus de volume.

C'est le système amplificateur/enceintes qui détermine le volume maximal pouvant être atteint, pas la console. L'oreille humaine peut également induire l'opérateur en erreur en lui faisant croire que le volume est insuffisant. Faites bien attention, car cela vous avertit en fait que des dommages auditifs sont encourus si vous maintenez un niveau d'écoute élevé.

Rappelez-vous que c'est la QUALITÉ du son qui ravit l'oreille, pas le VOLUME.

Le schéma ci-dessous illustre la **PLAGE DE FONCTIONNEMENT NORMAL** d'un signal audio.

Pour de la musique normale, le signal doit être compris entre -6 et +6 sur les indicateurs de niveau avec une moyenne autour de 0 dB.

Cela laisse assez de réserve (**HEADROOM**) pour des crêtes intempestives avant que le signal n'atteigne sa tension maximale d'écrêtage (**CLIPPING**) avec la distorsion qui en découle. Cela permet également d'obtenir le meilleur rapport signal/bruit (**SIGNAL-TO-NOISE RATIO**) en maintenant le signal bien au-dessus du bruit de fond résiduel du système (**NOISE**).

L'amplitude dynamique (**DYNAMIC RANGE**) est l'écart maximal de niveau de signal entre le bruit de fond résiduel et l'écrêtage.

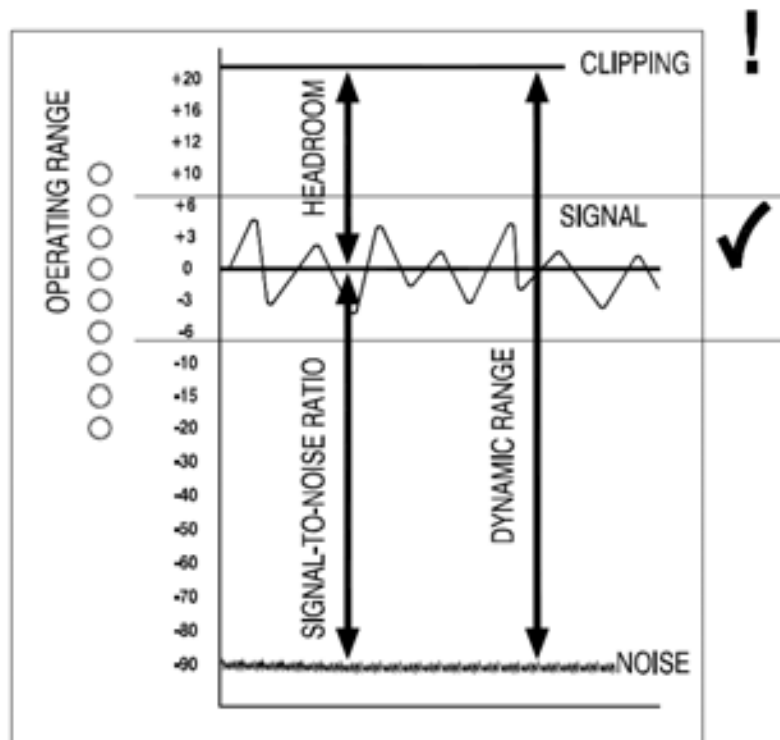

Une remarque importante ...

L'oreille humaine est un organe formidable ayant la capacité de « se fermer », c'est-à-dire de compresser les niveaux sonores s'ils deviennent trop élevés.

Que cette réponse naturelle ne soit pas une raison pour monter encore plus le volume du système ! Plus la session avance et plus la fatigue auditive s'installe, et les cônes des haut-parleurs peuvent chauffer, réduisant le rendement du système et par la même occasion les bénéfices pour le public d'un volume accru.



MISE À LA TERRE

La connexion à la terre d'un système audio a son importance pour deux raisons :



SÉCURITÉ – cela protège l'utilisateur de chocs électriques à haute tension, et

PERFORMANCES AUDIO – cela minimise l'effet des boucles de masse qui entraînent un bourdonnement et un ronflement audibles, et cela protège les signaux audio des parasites.

Pour votre sécurité, il est important que tous les appareils soient reliés à la terre, afin d'éviter que les parties métalliques accessibles véhiculent une haute tension risquant de blesser voire de tuer l'opérateur.

Il est recommandé de faire vérifier la continuité de la terre de sécurité par un ingénieur système qualifié au niveau de tous les points du système, y compris les corps de micro, châssis de platines tourne-disques, flightcases, etc.

La même terre sert de masse pour blinder les câbles audio vis à vis des parasites extérieurs tels que les champs magnétiques sources de ronflements créés par les transformateurs de puissance, les gradateurs de lumière et le rayonnement des ordinateurs. Ces problèmes surviennent lorsque le signal se voit offrir plusieurs chemins vers la terre du secteur. Il se crée alors une « boucle de masse » qui amène le courant à circuler dans les différents trajets vers la terre. Cela se détecte généralement par la présence d'un bourdonnement ou ronflement audible à la fréquence du secteur. Pour une utilisation sûre et sans soucis, nous recommandons de :

Faire vérifier votre système d'alimentation électrique par un électricien qualifié. Si la mise à la terre est bonne d'origine, vous aurez moins de risques de rencontrer des problèmes.

Ne PAS supprimer la connexion de terre dans la fiche d'alimentation de la console de mixage. Le châssis de la console de mixage est raccordé à la terre au travers du câble d'alimentation pour assurer votre sécurité. Le 0 V audio est connecté au châssis de la console de mixage en interne. Si vous rencontrez des problèmes de boucle de masse, utilisez les commutateurs de « suppression de masse » audio des appareils connectés ou débranchez le blindage du câble à une extrémité, généralement côté destination.

Vérifier que les platines tourne-disques sont correctement reliées à la masse. Une borne de mise à la masse du châssis est fournie en face arrière de la console de mixage pour y connecter les tresses de masse des platines.

Utiliser des sources à basse impédance telles que des microphones ou équipements de niveau ligne donnés pour 200 ohms ou moins afin de réduire le risque d'interférences. Les sorties de la console sont conçues pour fonctionner à très basse impédance afin de minimiser les problèmes d'interférences.

Utiliser des connexions symétriques pour les microphones et la sortie de mixage car celles-ci apportent une protection supplémentaire en annulant les interférences risquant d'être captées par les câbles sur une longue distance. Pour connecter une source asymétrique à une entrée symétrique de la console de mixage, reliez l'entrée point froid (broche 3 sur XLR ou bague sur jack) à la terre 0 V (broche 1 sur XLR ou manchon sur jack) côté console de mixage. Pour connecter une sortie XLR symétrique à un appareil asymétrique, raccordez la sortie point froid à la terre 0 V côté console de mixage.

Utiliser des câbles et connecteurs de qualité supérieure et vérifier leur bon câblage et la fiabilité des points de soudure. Laissez une longueur de câble suffisante pour éviter les dommages causés par un câble en traction.

Si vous n'êtes pas sûr...

Pour obtenir des conseils, veuillez contacter le service après-vente ou le distributeur Allen & Heath local :

www.allen-heath.com

Pour plus d'informations, veuillez consulter notre site we : www.allen-heath.com